

Energizer Solar Peak 600 Portable Power Station

User Manual

Contents

Parameters	1
<hr/>	
Safety Guidelines	
<hr/>	
Warning	2
Discard	3
User Guidelines	
<hr/>	
Product Overview	4
LCD Screen	6
How to Use	6
AC Charging	9
PV Charging	10
Car Charging	10
Constant Power	11
Energizer Solar Portable Power App	11
EPS Function	12
FAQ's	12
<hr/>	
Error Messages & Solutions	13
<hr/>	
What's in the box	15
<hr/>	
Maintenance	15
<hr/>	
Disclaimer	15
<hr/>	

[Langue française - Page 18](#) / [Lengua española - Página 34](#) / [Deutsche Sprache - Seite 50](#)

Parameters

General	
Net Weight	7kg (15lbs)
Dimensions (W x H x D)	301 x 227 x 193mm (11.8" x 8.9" x 7.6")
Battery Capacity	512Wh 25.6V \approx , 20Ah
WiFi	Supported
Output (EU/UK/FR/AU/ZA)	
AC Output x 2 (Inverter mode)	Pure sine-wave, total 600W (peak 1000W), 220-240V~(50/60Hz), 3A
AC Output (Bypass mode)	220-240V~(50/60Hz), 600W Max., 3A
Output (US)	
AC Output x 2 (Inverter mode)	Pure sine-wave, total 600W (peak 1000W), 120V~(60Hz), 6A
AC Output (Bypass mode)	100-120V~(60Hz), 600W Max., 6A
Other Outputs	
USB-A x 2	5V \approx 2.4A, 12W Max.
USB-C x 2	5/9/12/15V \approx 3A, 20V \approx 5A, 100W Max.
Car Charger	12.6V \approx 10A, 126W Max.
DC5521 Output x 2	12.6V \approx 3A

* Car charge and DC5521 share power, 126W Max.

* Inverter mode: the output AC power comes from the battery, not the grid.

* Bypass mode: the output AC power comes from the grid, not the battery.

Input (EU/UK/FR/AU/ZA)	
AC Input Power	1200W Max., 6A
AC Input Voltage	220-240V~(50/60Hz)
Input (US)	
AC Input Power	1200W Max., 10A
AC Input Voltage	100-120V~(60Hz)
Other Inputs	
PV Charge	12-20V \approx 10A, 200W Max..
Car Charging Input	12V Battery Supported, 8A by default

Parameters

Input Charging	
AC Charging Power	600W Max.
PV/Car Charging Power x 2	200W Max.
AC+PV Charging Power	600W Max.
Battery	
Cell Type	Lithium Iron Phosphate Battery (LiFePO ₄)
Life Cycle	3,000 cycles
Protection Type	Over temperature protection, low temperature protection, over discharge protection, over charge protection, over load protection, short circuit protection, over current protection
Operating Temperature	
Optimum Operating Temperature	20°C ~ 30°C (68°F ~ 86°F)
Discharge Ambient Temperature	-20°C ~ 45°C (-4°F ~ 113°F)
Charge Ambient Temperature	0°C ~ 45°C (32°F ~ 113°F)
Storage Ambient Temperature	-20°C ~ 45°C (-4°F ~ 113°F)

*Whether the product can be charged or discharged is subject to the actual battery pack temperature.

Safety Guidelines

Warning

1. Do not let a working power station be close to a heat source, such as a fire or a heater.
2. Do not let the power station come into contact with any liquid.
3. Do not use the power station in a strong electrostatic or strong magnetic field environment.
4. Do not disassemble the power station in any way or pierce it with a sharp object.
5. Do not use wires or other metal objects to short-circuit the product.
6. Avoid stepping, sitting or climbing on the power station.
7. Do not use parts or accessories that are not officially supplied. If a replacement is required, please contact Energizer Solar at www.energizersolar.com.
8. When using the power station, please follow the temperature guidelines outlined in this user manual. Excessively high temperatures can lead to a risk of battery ignition, while excessively low temperatures will significantly compromise the power station's performance and may affect its normal operation.
9. Do not place heavy objects on top of the power station.
10. Do not forcibly stop the fan or expose the power station to unventilated or dusty environments while it's operating.
11. Please avoid dropping and violent vibration. If severe impact happens, shut down the power station immediately. Please secure the power station during transportation to avoid vibration and impact.
12. If the power station accidentally falls into water, place it in a safe and spacious area, and maintain a safe distance until its completely dry. Even after the product has dried do not attempt to use the product again. Dispose of it properly according to the discard section in this user manual. If the power station is on fire, please use the recommended fire extinguishing methods in the following order: water or water mist, sand, fire blanket, dry powder, dioxide carbon fire extinguisher.

13. If the surface is dirty, clean it with a microfibre cloth.
14. Handle the power station with care to prevent damage. In the event of a severe impact causing the power station to tip over and sustain significant damage, turn it off immediately. Place the power station in a well-ventilated area, away from flammable materials and people. Dispose of it in accordance with local laws and regulations.
15. Keep the power station out of the reach of children and pets.
16. Keep the power station in a dry and ventilated place.
17. In humid environments, such as seaside locations or areas near water, it is advisable to use a moisture-proof bag with the power station. If you discover water inside the power station, refrain from using or starting it again. Take precautions to prevent electric shock before handling the power station. Place it in a safe, waterproof location and promptly contact customer service.
18. It is not recommended to use the power station to provide power for safety-critical emergency medical equipment, such as medical-grade breathing machines (hospital version CPAP: Continuous Positive Airway Pressure) and artificial lungs (ECMO: Extracorporeal Membrane Oxygenation). However, it is suitable for powering a home version CPAP at home, which does not require continuous professional monitoring. Always follow your doctor's recommendations and consult Energizer Solar for any device usage restrictions. For general medical equipment, please monitor the power levels to ensure power does not run out.
19. Power supplies generate electromagnetic fields that may interfere with implantable medical devices or the normal operation of personal medical devices, such as pacemakers, cochlear implants, hearing aids, and defibrillators.
20. When the power station is connected to a refrigerator, it may automatically shut down because of the power fluctuation property of the refrigerator. When connecting the power supply to a refrigerator that stores medicine, vaccines or other valuable items, it is recommended to set the AC output to "Never off" in the Energizer Solar Portable Power App, so as to ensure continuous power. Users should pay attention to power consumption.
21. During the push-pull movement of this product, it is strongly recommended to avoid placing other items on the power station.

Discard

1. When conditions allow, ensure the battery is completely discharged before placing the power station in a designated battery recycling bin. The power station contains potentially hazardous batteries, so it is important not to dispose of them in regular waste bins. Refer to local laws and regulations for guidance on proper battery recycling and disposal procedures.
2. If the battery cannot be fully discharged due to product malfunction, avoid placing it directly in the battery recycling bin. Instead, contact a professional battery recycling company for appropriate disposal.
3. If the battery fails to restart after over-discharging, it should be safely disposed of as waste.

User Guidelines

Product Overview

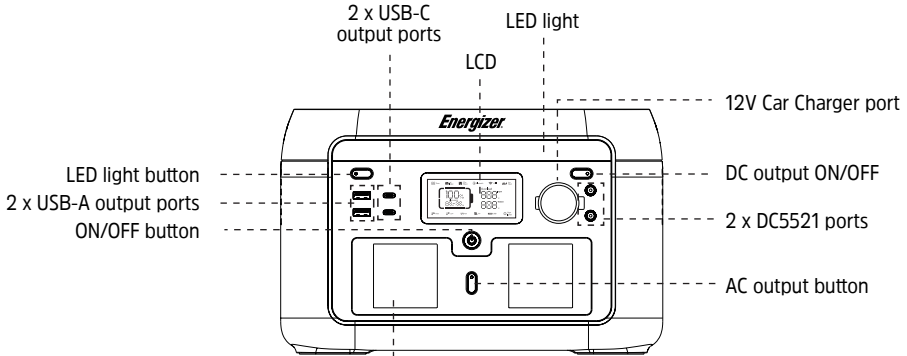

2 x AC outputs

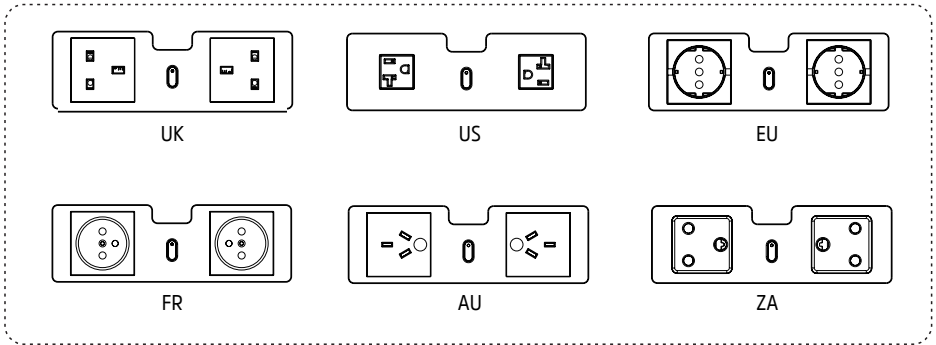

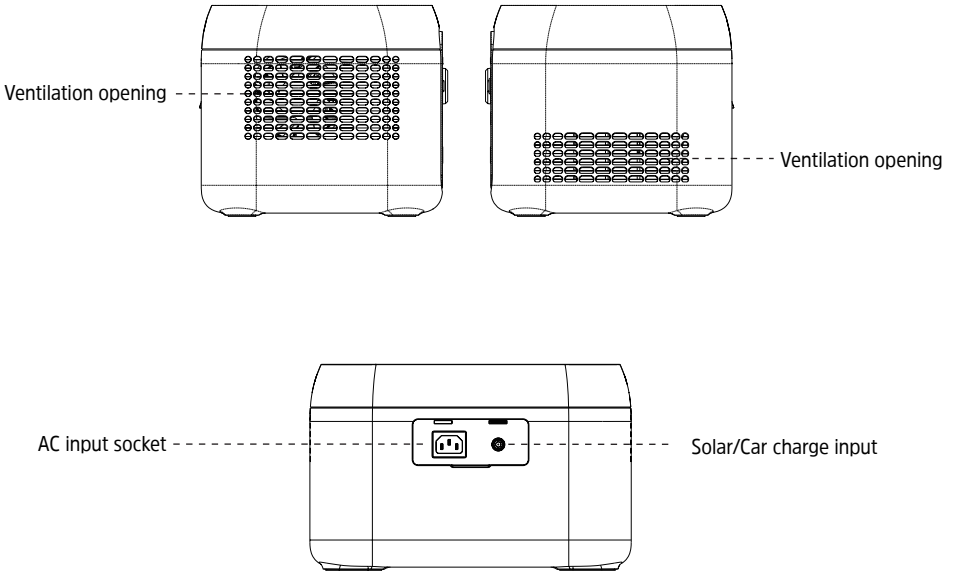

LCD Screen

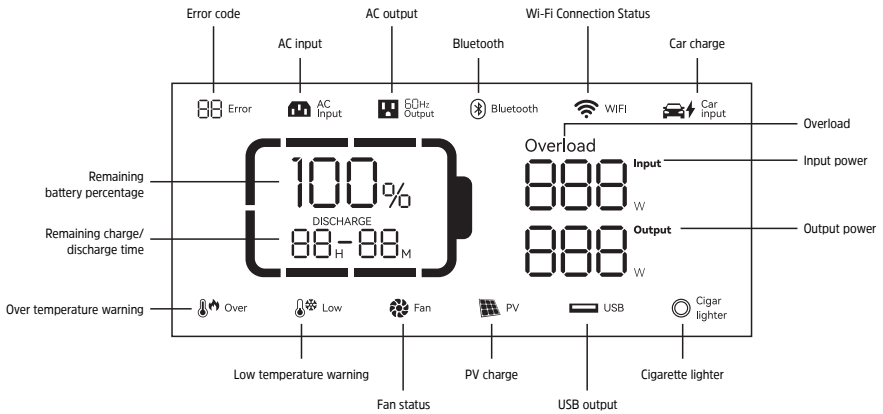

Battery capacity: When the power station is being charged, the SOC icon will flicker.

Wi-Fi connection status: The flickering icon indicates that power station is ready for pairing. The icon will keep flickering if a mobile phone and power station are connected by hotspot. After network connection succeeds, the icon will always be on. If connection fails, the icon will be off.

* Please refer to Error Messages & Solutions for more details regarding error messages.

Use

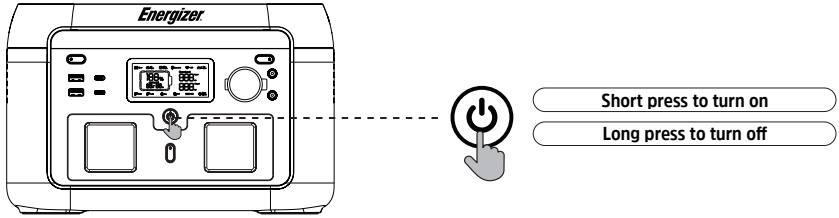

On and Off

- Press the main power switch to turn on the device, then the screen will be lit and the main power indicator will enter the slowly blinking light mode.
- If no operation is performed to the power station for 5 minutes, the power station will enter hibernation state and the LCD will automatically turn off. When there is load change or operation to the power station, the LCD screen will illuminate automatically. Press the main power switch to turn on or turn off the LCD.
- Press and hold the main power switch to toggle the LCD on or off.
- In the normal mode (the power is above 5%), the default standby time of this product is 2 hours; when the AC output switch is not turned on, and there is no charge or discharge for 2 hours, the product will automatically shut down, and the standby time can be set it on the Energizer Solar Portable Power App; when the power is 5% or below, the product will be forced to enter the low power mode. In the case of no charge or discharge, the product will adjust the standby time according to the power and automatically shut down.
- In normal mode, long press the LED light button to exit the automatic shutdown setting, and the battery icon (🔋) on the screen will flash. Long press again to enter the automatic shutdown setting, and the battery icon (🔋) will not flash. The automatic shutdown setting is to protect the battery from low power, exiting this setting may damage the battery life, please use it with caution.

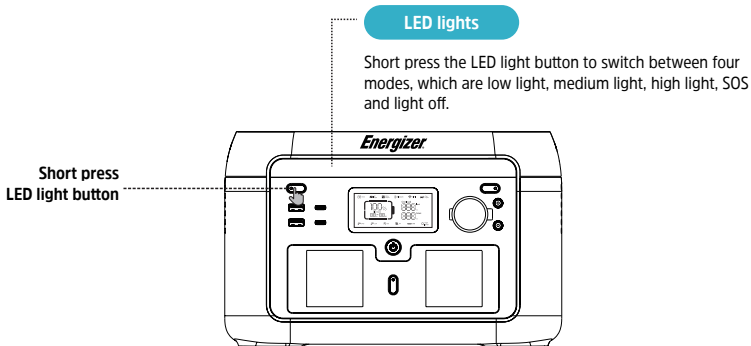

Note: With no AC input active, long press the above AC output button, you can switch the AC off-grid output frequency (🔌 50Hz Output / 🔌 60Hz Output), long press 2s to switch, the AC output icon will flash 3 times after successful switching.

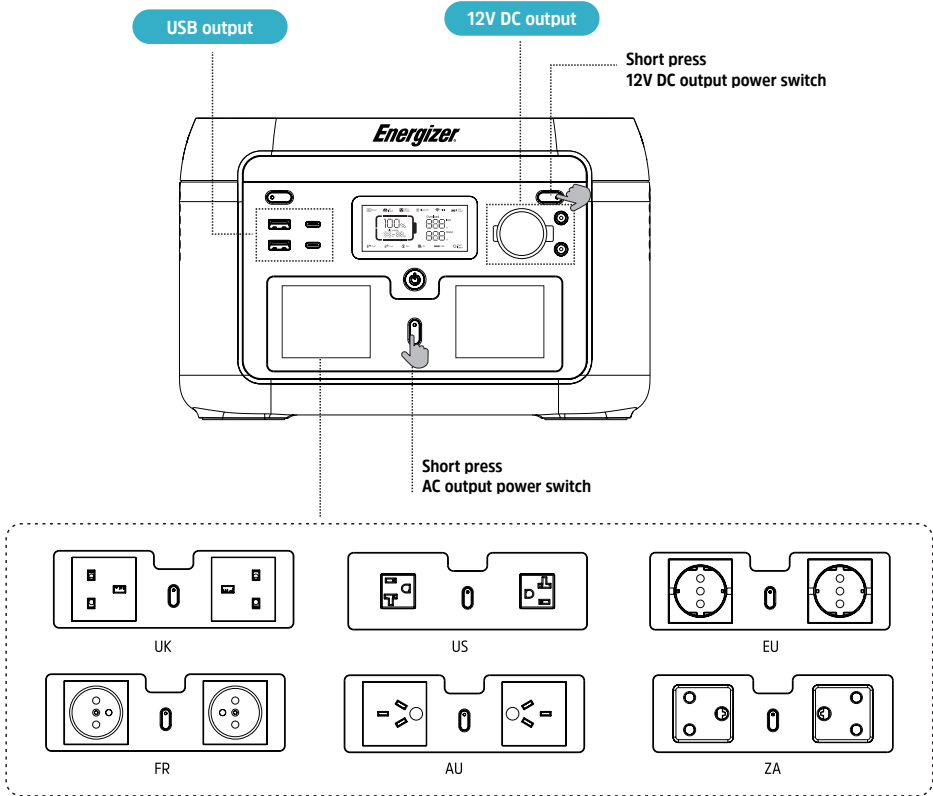

- After the main power switch is turned on, press the 12V DC output power switch to enable the DC output port.
- Press the 12V DC output power switch again to turn it off.
- When the 12V DC output power switch is turned on, power station does not shut down automatically.



AC output

- After ensuring that the main power is turned on, short press the AC output power switch to turn on the AC output. Short press the AC output power switch again to turn it off.
- The default standby time of the AC output port is 1 hour. After 1 hour without any load on the AC output port of this product, the AC output power will be automatically turned off. In normal mode, long press the LED light button, the AC output power switch can exit the automatic shutdown setting, and the battery icon  on the screen will flash. Long press again, the AC output power switch enters the automatic shutdown setting, and the battery icon  does not flash.
- Long press the LED light button to exit the AC automatic shutdown setting: it is applicable to AC equipment below 10W and pulse working equipment.
- When the AC output is not in use, turn it off to save power consumption.

AC Charging

When the product is turned on, the default fast charging mode is working. If your product has a WiFi function, you can control the recharge rate through the Energizer Solar Portable Power App.

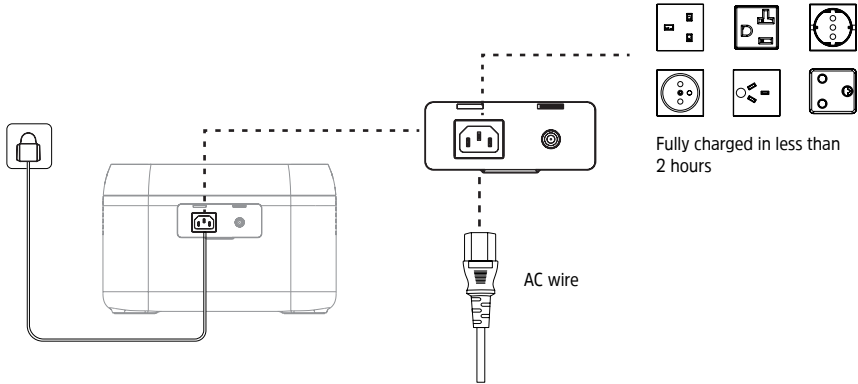

Please use the standard AC charging Cable for fast charging. AC Charging Cable should directly plug into 10A (or above) wall-mounted socket. We take no responsibilities for any damage caused by using unofficial AC charging cable, and other failures to follow instructions.

PV Charging

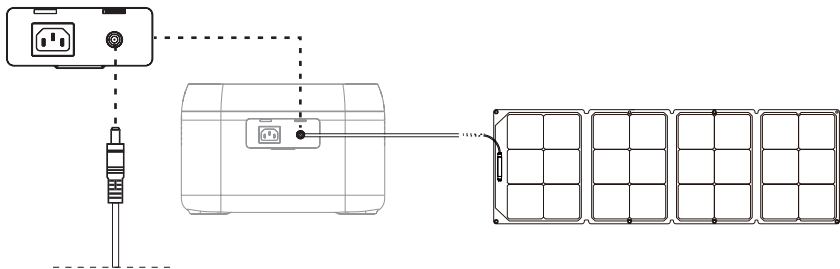

Solar panels can be used to charge the power station as shown in the above diagram

Charge the power station by solar panel.

*Solar charging cable (DC7909)

- Please follow the Energizer Solar Sunpack user manual to connect the solar panels.
- Before connecting the solar panel, check whether its output voltage is within the power station specifications to avoid damage to power station.

*The interface of this product is DC7909. If you need an adapter cable from MC4 to DC7909, please contact Energizer Solar at www.energizersolar.com on how to purchase.

Car Charging

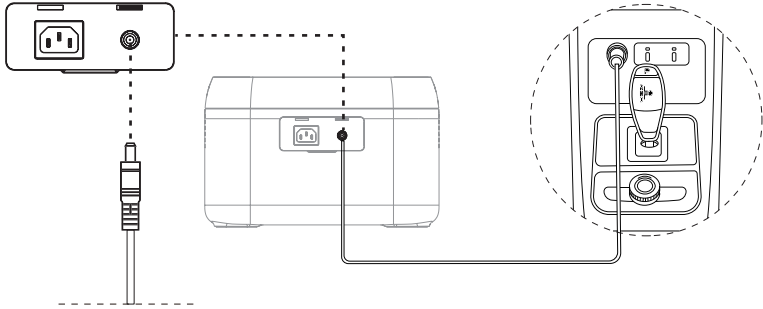

*Car charging cable (DC7909)

Power station can be charged by a car charging port. It should be charged after the car starts, so as to avoid the car battery loss and failure to start. At the same time, ensure good connection between the car charging port and cigarette lighter. We take no responsibilities for any loss caused by improper operation.

Constant power

1. The constant power output function is not enabled by default, which can be turned on or off by Energizer Solar Portable Power App.
2. In the following cases, constant power output function is not enabled:
 - (1) AC output turned on in charging status (bypass mode).
 - (2) Constant power output turned off.
3. Constant power output function is more suitable for heater and motor instead of all electrical equipment. It is not suitable for some electrical appliances with voltage protection (such as precision instruments). Constant power output function application is subject to actual testing.

Energizer Solar Portable Power App

You are able to view information and data and control this product via the Energizer Solar Portable Power App. To download the app, search for **[Energizer Solar Portable Power]** in the Google App Store or Apple App Store. Once downloaded, create an account and register your product to manage and control how you use your Energizer Solar Portable Power Station. For WiFi connection instructions, visit www.energizersolar.com and go to the resources page.

EPS Function

This product supports the EPS (emergency backup power) function. You connect the power grid and the AC input port of this product through the AC charging cable; Bypass mode (AC power comes from the grid, not the battery); when the grid suddenly loses power, the product can automatically switch to battery power supply mode within 10ms, at this time it is an inverter mode (AC power comes from the battery, not the grid). This function does not support 0mS switching. Please do not connect it to devices that require high uninterrupted power supply, such as data servers and workstations, or use it after multiple tests to confirm whether it is compatible, and It is recommended to use only one device during use, and do not use multiple devices at the same time to avoid overload protection of the product. If the device does not operate normally or data is lost due to failure to follow the instructions, our company will not bear the corresponding responsibility.

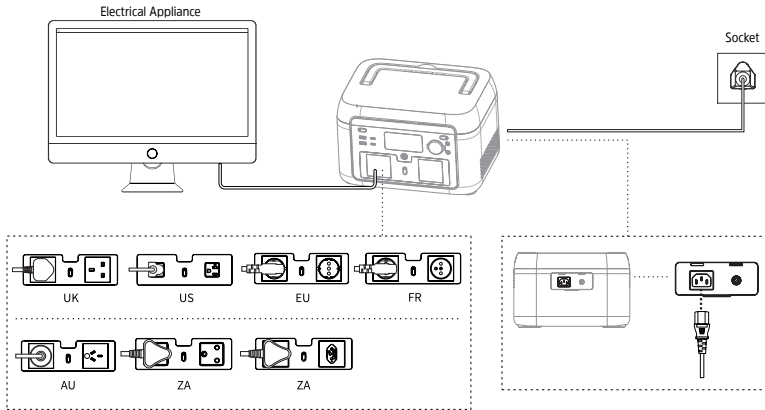

FAQ's

- 1. What kind of battery is used?**
 Lithium iron phosphate battery (LiFePO4).
- 2. What equipment can be connected to the AC output ports?**
 The AC output has high rating power and maximum power, which enables it to supply power to most household appliances. Suggest check the equipment power prior to connecting and make sure power of all equipment lower than rated power.
- 3. How to know the supply time?**
 Time shows in the LCD, which can be referred to for estimation for equipment with stable power consumption.
- 4. How to know it is charging?**
 When in charge, the LCD shows remaining charging time. The SOC flickers, and input power is shown.
- 5. How to clean the unit?**
 Clean the unit with a microfibre cloth.
- 6. How to store the unit?**
 Turn it off, and keep it in a dry and ventilated place. Do not expose it close to water. For long-term storage, suggest discharge to 0% and charge to 100% every 3 months to extend the service life.
- 7. Can it be taken on a plane?**
 No, the Energizer Solar Peak 600 does not comply with aviation standards.

Error Messages & Solutions

Icon	Icon Characteristics	Fault Description	Solution
 Error	Error code always on	Pressure difference is too large	Automatic recovery after fault clearing; 3 consecutive locks within a certain period of time, longer recovery time.
 Over  Error	High Temperature icon flashes / Error code always on	Battery OTP (over temperature protection) fault	Shut down, after temperature recovery, rechargeable activation.
 Low  Error	Low Temperature icon flashes / Error code always on	Battery UTP (under temperature protection) fault	Shut down, after temperature recovery, rechargeable activation.
 Error	Error code always on	OCP (over current protection) fault	Remove the over-power device, and it will automatically recover after the fault is cleared; if it is triggered continuously for 3 times within 1 minute, it will be locked, and the recovery time will be prolonged, and it can be recovered by powering on and off again.
 Error	Error code always on	Abnormal precharge	Power on and off again to clear the fault.
 Error	Error code always on	Battery under voltage fault	Repeated charging failures or failure to charge, please contact customer service.
 Error	Error code always on	Abnormal INV battery voltage	Automatic recovery after the fault is cleared; if it is triggered 3 times within 1 minute, it will be locked, and the recovery time will be extended, and it can be recovered by powering on and off again.
 Error	Error code always on	Grid voltage or frequency fault	The fault is cleared when the grid returns to normal.
 Error	Error code always on	Abnormal INV BUS voltage	Automatic recovery after the fault is cleared; if it is triggered 3 times within 1 minute, it will be locked, and the recovery time will be extended, and it can be recovered by powering on and off again.
 Error	Error code always on	Abnormal INV output	Automatic recovery after the fault is cleared; if it is triggered 3 times within 1 minute, it will be locked, and the recovery time will be extended, and it can be recovered by powering on and off again.
Overload  Error	Overload icon flashes / Error code always on	INV discharge overload	Remove the over-power device, and it will automatically recover after the fault is cleared; if it is triggered continuously for 3 times within 1 minute, it will be locked, and the recovery time will be prolonged, and it can be recovered by powering on and off again.
Overload  Error	Overload icon flashes / Error code always on	Charge overload	Automatic recovery after the fault is cleared; if it is triggered 3 times within 1 minute, it will be locked, and the recovery time will be extended, and it can be recovered by powering on and off again.
 Error	Error code always on	INV Tz	Auto recover after fault is cleared.
 Error	Error code always on	INV output short	Fault will be cleared after reboot.

Icon	Icon Characteristics	Fault Description	Solution
 Over 20 Error	High Temperature icon flashes / Error code always on	MOSFET OTP fault	After removing the device and restarting, the fault is cleared.
21 Error	Error code always on	Fan stop	Exclude the fan abnormality, turn on and off, contact after sales if still not fixed.
22 Error	Error code always on	Discharge soft start fault	Auto recover after fault is cleared.
23 Error	Error code always on	Charge soft start fault	Automatic recovery after the fault is cleared; if it is triggered 3 times within 1 minute, it will be locked, and the recovery time will be extended, and it can be recovered by powering on and off again.
24 Error	Error code always on	MOSFET UTP fault	Automatic recovery after the product heats up.
27 Error	Error code always on	PV hardware OCP fault	Remove PV charge, auto recover after connecting PV and turn on.
28 Error	Error code always on	PV1 software OCP fault	Stop PV1 charging, auto recover after connecting PV and turn on.
30 Error	Error code always on	Car charge output OCP fault	Turn off output, manual recover after fault is cleared.
31 Error	Error code always on	PV input OVP (over voltage protection) fault	PV charging does not work, return to normal working range, fault cleared.
 Over 35 Error	High Temperature icon flashes / Error code always on	PV1 OTP fault	Stop PV1. Auto recover after fault is cleared.
38 Error	Overload icon flashes / Error code always on	Abnormal communication	Turn on and off, or change operation environment. Contact after sales if still not fixed.
43 Error	Error code always on	Battery voltage is too low, The battery is broken	Contact after sales support.

If there is a warning occurs during the use of this product, and the warning icon still does not disappear after restarting the device, please stop using it immediately (do not try to charge or discharge). If none of the above information can solve problem you encounter, please contact Energizer Solar at www.energizersolar.com

What's in the Box

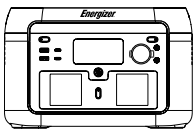

Power station

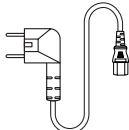

AC cable

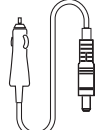

Car charging cable

Maintenance

- It is recommended to use or store the power station between the optimum operating temperature range. Ensure it is kept away from water, heaters, and metal surfaces.
- For long-term storage, charge and discharge every 3 months, i.e. discharge to 0% then charge to 100%.
- For safety reasons, avoid storing the power station at temperatures above 45°C (113°F) or below -20°C (4°F).
- If the capacity is lower than 1%, please charge to 60%. Long-term storage with serious power shortage will cause irreversible damage to the battery cells and shorten the service life of the product.
- If the battery capacity becomes critically low, and the device remains idle for an extended period, the product will enter deep sleep mode and can only be used again after being recharged.

Disclaimer

- The product features a built-in battery management system, which has various protection measures, including overcharge, overdischarge, overcurrent, short circuit, high and low temperature, and abnormal communication. During the use of this product, these protection mechanisms may activate and temporarily cause output interruption. Any potential loss stemming from accidental power interruptions while supplying power to specific equipment, such as medical devices or servers, is not the responsibility of Energizer Solar.
- Before using the power station, please read this user manual to ensure understanding and proper use. After reading the user manual, please keep it safe for future reference. Improper operation may cause serious injury to yourself or others, or result in product damage and property loss. Once using the power station, you are deemed to have understood and accepted all terms and contents herein. Users are expected to take responsibility for their actions and any resulting consequences. Energizer Solar is not responsible for any losses that may occur if users do not adhere to the instructions in this user manual.
- In compliance with laws and regulations, the company reserves the right of final interpretation of this document and all related documents of this product. Subject to update, revision or termination without prior notice, please visit www.energizersolar.com for the latest product information.

Contents

Paramètres	1
<hr/>	
Conseils de sécurité	
<hr/>	
Avertissement	2
Mise au rebut	3
Instructions d'utilisation	
<hr/>	
Schéma du produit	4
Écran LCD	6
Comment utiliser le produit	6
Chargement AC	9
Chargement PV	10
Chargement voiture	10
Inversions intelligentes	11
Appli. Energizer Solar Portable Power	11
Fonction EPS	12
FAQ	12
<hr/>	
Messages d'erreur & solutions	13
<hr/>	
Contenu du colis	15
<hr/>	
Entretien	15
<hr/>	
Clause de non-responsabilité	15
<hr/>	

[English Language - Page 2](#) / [Lengua española - Página 34](#) / [Deutsche Sprache - Seite 50](#)

Paramètres

Général	
Poids net	7kg (15lbs)
Dimensions (L x H x P)	301 x 227 x 193mm (11.8" x 8.9" x 7.6")
Capacité de la batterie	512Wh 25.6V \approx , 20Ah
WiFi	Supporté
Sortie (EU/UK/FR/AU/ZA)	
Sortie AC x 3 (mode onduleur)	Onde sinusoïdale pure, total 600 W (crête 100W), 220-240V~(50/60Hz), 3A
Sortie AC (mode bypass)	220-240V~(50/60Hz), 600W Max., 3A
Sortie (US)	
Sortie AC x 4 (mode onduleur)	Onde sinusoïdale pure, total 600W (crête 1000W), 120V~(60Hz), 6A
Sortie AC (mode bypass)	100-120V~(60Hz), 600W Max., 6A
Autres sorties	
USB-A x 2	5V \approx 2.4A, 12W Max.
USB-C x 2	5/9/12/15V \approx 3A, 20V \approx 5A, 100W Max.
Chargeur voiture	12.6V \approx 10A, 126W Max.
Sortie DC5521 x 2	12.6V \approx 3A
* La charge voiture et le DC5521 partagent la puissance, 126 W Max.	
* Mode onduleur : la puissance de la sortie AC provient de la batterie, pas de la grille.	
* Mode bypass : la puissance de la sortie AC provient de la grille, pas de la batterie.	
Entrée (EU/UK/FR/AU/ZA)	
Puissance entrée AC Input	1200W Max., 6A
Tension entrée AC	220-240V~(50/60Hz)
Entrée (US)	
Puissance entrée AC	1200W Max., 10A
Tension entrée AC	100-120V~(60Hz)
Autres entrées	
Panneau PV	12-20V \approx 10A, 200W Max..
Entrée chargement voiture	Batterie supportée 12V/24V, 8A par défaut

Paramètres

Entrée chargement	
Puissance chargement AC	600W Max.
Chargement voiture/PV x 2	200W Max.
Puissance chargement AC+PV	600W Max.
Batterie	
Type de cellule	Batterie lithium fer phosphate (LiFePO ₄)
Durée de vie	2,000 cycles
Type de protection	Protection contre la surchauffe, contre les basses températures, contre la décharge profonde, contre la surcharge, contre les courts-circuits, contre la surtension
Température de fonctionnement	
Température de fonctionnement optimale	20°C ~ 30°C (68°F ~ 86°F)
Température ambiante décharge	-20°C ~ 45°C (-4°F ~ 113°F)
Température ambiante charge	0°C ~ 45°C (32°F ~ 113°F)
Température ambiante stockage	-20°C ~ 45°C (-4°F ~ 113°F)

*La possibilité de charger ou décharger le produit dépend de la température réelle du bloc-batterie.

Conseils de sécurité

Avvertissement

1. Ne laissez pas une station d'alimentation électrique en fonctionnement près d'une source de chaleur telle qu'un feu ou un radiateur.
2. Ne laissez pas la station d'alimentation électrique entrer en contact avec un liquide.
3. N'utilisez pas la station d'alimentation électrique dans un environnement à fort champ électrostatique ou électromagnétique.
4. Ne démontez pas la station d'alimentation électrique de quelque manière que ce soit et ne la percez pas avec un objet pointu.
5. N'utilisez pas de fils ou autres objets métalliques pour court-circuiter le produit.
6. Évitez de marcher, vous assoir ou grimper sur la station d'alimentation électrique.
7. N'utilisez pas de pièces ou accessoires qui ne sont pas fournis officiellement. Si un remplacement est nécessaire, contactez Energizer Solar sur www.energizersolar.com.
8. Lorsque vous utilisez la station d'alimentation électrique, suivez les recommandations de température indiquées dans ce manuel d'utilisation. Des températures excessivement élevées peuvent entraîner un risque de combustion de la batterie, tandis que des températures excessivement basses compromettront considérablement la performance de la station d'alimentation électrique et peuvent affecter son fonctionnement normal.
9. Ne placez pas d'objets lourds sur le dessus de la station d'alimentation électrique.
10. N'arrêtez pas le ventilateur de force et n'exposez pas la station d'alimentation électrique à des environnements non ventilés ou poussiéreux pendant qu'il est en fonctionnement.
11. Évitez de faire tomber le produit ou de le soumettre à de fortes vibrations. En cas de choc sévère, éteignez immédiatement la station d'alimentation électrique.

- Veillez à sécuriser la station d'alimentation électrique pendant le transport pour éviter les vibrations et les chocs.
12. Si la station d'alimentation électrique tombe accidentellement dans l'eau, placez-la dans un lieu sûr et spacieux et maintenez une distance de sécurité jusqu'à ce qu'elle soit totalement sèche. Même une fois le produit sec, ne tentez pas de l'utiliser à nouveau. Mettez-le au rebut de la manière indiquée dans la section « Mise au rebut » de ce manuel d'utilisation. Si la station d'alimentation électrique est en feu, veuillez appliquer les méthodes d'extinction recommandées dans l'ordre suivant : eau ou brume d'eau, sable, couverture anti-feu, poudre sèche, extincteur au dioxyde de carbone.
 13. Si la surface est souillée, nettoyez-la à l'aide d'un chiffon en microfibre.
 14. Manipulez la station d'alimentation électrique avec soin pour éviter les dommages. En cas d'impact sévère provoquant le basculement de la station d'alimentation électrique, éteignez-la immédiatement. Placez la station d'alimentation électrique dans une zone bien ventilée, à l'écart de tout matériau inflammable et des personnes. Mettez-la au rebut en conformité avec la réglementation locale.
 15. Veuillez ranger ce produit à l'abri des enfants et des animaux domestiques.
 16. Veuillez ranger la station d'alimentation électrique dans un lieu sec et ventilé.
 17. Dans des environnements humides tels que le bord de mer ou près d'un point d'eau, il est conseillé d'utiliser un sac étanche à l'humidité avec la station d'alimentation électrique. Si vous découvrez de l'eau à l'intérieur de la station d'alimentation électrique, évitez de l'utiliser à nouveau ou de la redémarrer. Prenez les précautions nécessaires pour éviter les décharges électriques avant de manipuler la station d'alimentation électrique. Placez-la dans un lieu sûr et étanche et contactez rapidement le service client.
 18. Il n'est pas recommandé d'utiliser la station d'alimentation électrique pour fournir de l'électricité des équipements médicaux essentiels à la sécurité tels que des machines respiratoires de qualité médicale (CPAP version hospitalière : Continuous Positive Airway Pressure) et des poumons artificiels (ECMO : Extracorporeal Membrane Oxygenation). Elle est toutefois adaptée à l'alimentation d'une version domestique d'une machine CPAP, qui ne nécessite pas de surveillance médicale continue. Suivez toujours les recommandations de votre médecin et consultez Energizer Solar pour obtenir des renseignements sur les restrictions d'utilisation d'un appareil. Pour l'équipement médical général, surveillez les niveaux de puissance pour vous assurer de ne pas manquer de courant.
 19. Les alimentations électriques génèrent des champs magnétiques susceptibles d'interférer avec des dispositifs médicaux implantables ou avec le fonctionnement normal de dispositifs médicaux personnels tels que des pacemakers, implants cochléaires, aides auditives et défibrillateurs.
 20. Lorsque la station d'alimentation électrique est reliée à un réfrigérateur, celui-ci peut s'éteindre automatiquement en raison de la fluctuation de puissance propre au réfrigérateur. Lors du branchement de l'alimentation électrique à un réfrigérateur utilisé pour stocker des médicaments, des vaccins ou d'autres produits de valeur, il est recommandé de positionner la sortie AC sur « Jamais éteint » dans l'application Energizer Solar Portable Power afin d'assurer une alimentation continue en courant. Les utilisateurs doivent prêter attention à la consommation d'électricité.
 21. Pendant le mouvement de poussée et de traction de ce produit, il est fortement recommandé d'éviter de placer d'autres objets sur la station d'alimentation électrique..

Mise au rebut

1. Lorsque les conditions le permettent, assurez-vous que la batterie est entièrement déchargée avant de placer la station d'alimentation électrique dans un bac de recyclage de batteries. La station d'alimentation électrique contient des batteries potentiellement dangereuses, il est donc important de ne pas les jeter dans des poubelles ordinaires. Consultez les réglementations locales pour vous renseigner sur le recyclage et les procédures de mise au rebut de batteries..
2. Si la batterie ne peut pas être entièrement déchargée en raison d'une défaillance du produit, évitez de la placer directement dans un bac de recyclage de batteries. Contactez plutôt une société spécialisée dans le recyclage de batteries afin qu'elle soit mise au rebut dans les règles.
3. Si la batterie ne redémarre pas après une sur-décharge, elle doit être jetée de manière sûre.

Directives d'utilisation

Schéma du produit

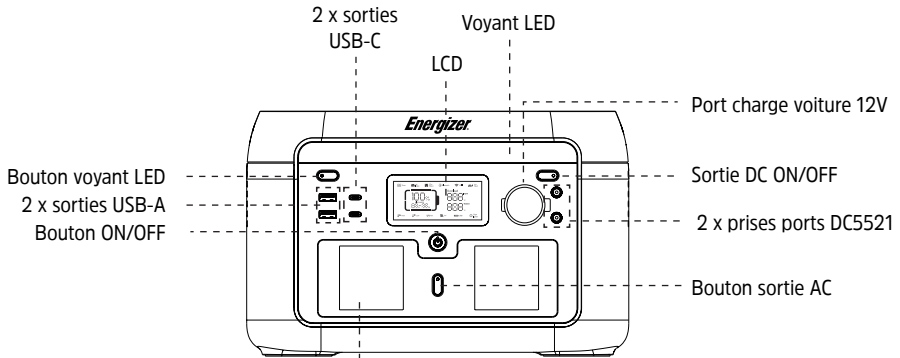

Prises de sortie AC

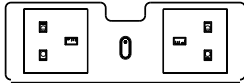

UK

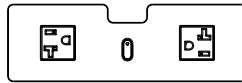

US

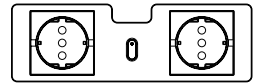

EU

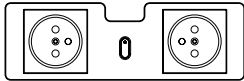

FR

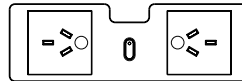

AU

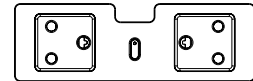

ZA

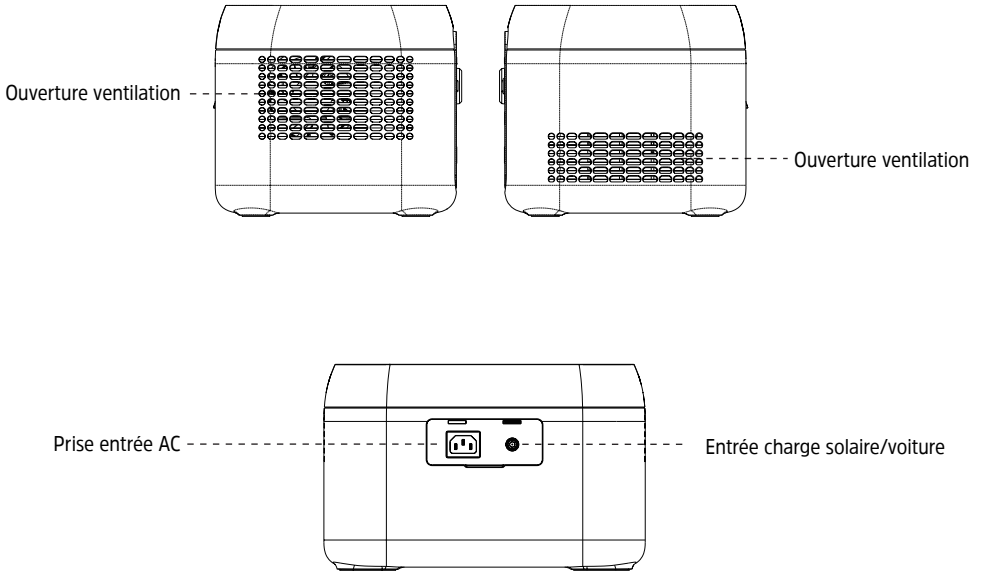

LCD Screen

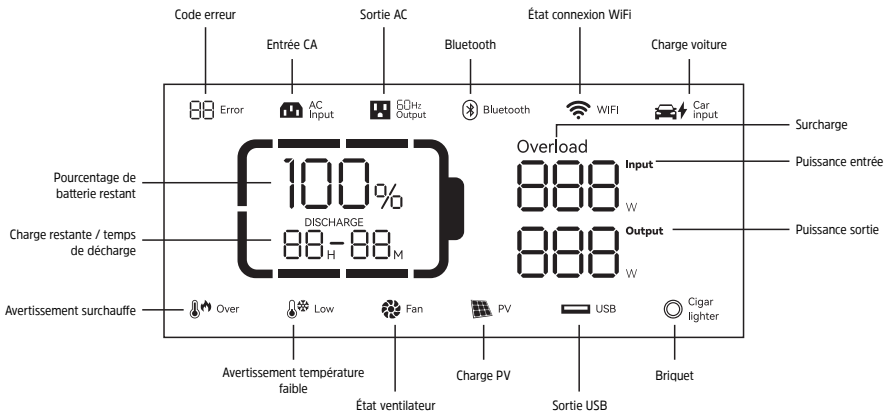

Capacité de la batterie : Lorsque la station d'alimentation électrique est en charge, le pictogramme SOC clignotera.

État de la connexion WiFi : Le pictogramme clignotant indique que la station d'alimentation électrique est prête à l'appairage. Le pictogramme continuera à clignoter si u téléphone portable et une station d'alimentation électrique sont connectés par hotspot. Une fois la connexion réseau établie, le pictogramme restera allumé. En cas d'échec de la connexion, le pictogramme s'éteindra.

* Veuillez consulter la section « Messages d'erreur & solutions » pour plus de détails concernant les messages d'erreur.

Use

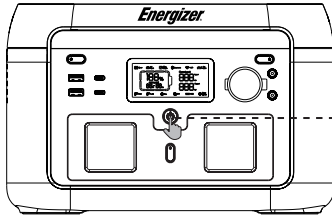

Appuyez rapidement pour allumer

Appuyez longuement pour éteindre

ON et OFF

- Appuyez sur l'interrupteur principal pour allumer l'appareil. L'écran s'allume et le voyant d'alimentation électrique clignote lentement.
- Si aucune action n'est réalisée sur la station d'alimentation électrique pendant 5 minutes, la station entrera en mode hibernation et l'écran LCD s'éteindra automatiquement. En cas de changement de charge ou de fonctionnement de la station d'alimentation électrique, l'écran LCD s'allumera automatiquement. Appuyez sur l'interrupteur principal pour allumer ou éteindre l'écran LDC.
- En mode normal (la puissance est supérieure à 5 %), la durée de veille de ce produit est de 2 heures. Lorsque l'interrupteur de sortie AC n'est pas allumé et qu'il n'y a pas de charge ou de décharge pendant 2 heures, le produit s'éteindra automatiquement et le temps de veille peut être paramétré sur l'appli de l'alimentation électrique portable Energizer Solar Portable. Lorsque la puissance est de 5 % ou moins, le produit sera forcé d'entrer en mode basse puissance. En cas d'absence de charge ou de décharge, le produit ajustera le temps de veille en fonction de la puissance et s'éteindra automatiquement.
- En mode normal, appuyez longuement sur le bouton du voyant LED pour sortir du paramètre d'extinction automatique ; le pictogramme de batterie (🔋) sur l'écran clignotera. Appuyez longuement à nouveau pour entrer dans le paramètre d'extinction automatique, et le pictogramme de batterie (🔋) ne clignotera pas. Le paramètre d'extinction automatique est destiné à protéger la batterie contre la faible puissance et sortir de ce paramètre peut avoir un effet néfaste sur la durée de la batterie. Il est donc conseillé de l'utiliser avec prudence.

Note : En l'absence d'entrée AC active, appuyez longuement sur le bouton de sortie AC au-dessus, vous pouvez basculer la fréquence de sortie AC hors de la grille (🔌 50Hz Output / 🔌 60Hz Output), appuyez 2 secondes pour basculer, le pictogramme de sortie AC clignotera alors 3 fois après un basculement réussi.

Voyants LED

Appuyez rapidement sur le bouton du voyant LED pour passer quatre vitesses : lumière faible, lumière moyenne, lumière forte, SOS et lumière éteinte.

Appuyez rapidement
bouton voyant LED

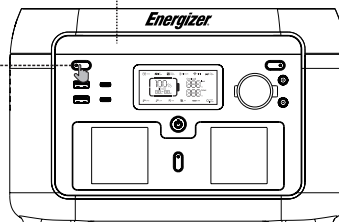

- Une fois l'interrupteur principal allumé, appuyez sur l'interrupteur de sortie 12 V DC pour activer le port de sortie DC.
- Appuyez à nouveau sur l'interrupteur de sortie 12 V DC pour l'éteindre.
- Lorsque l'interrupteur de sortie 12 V DC est allumé, la station d'alimentation électrique ne s'éteint pas automatiquement.

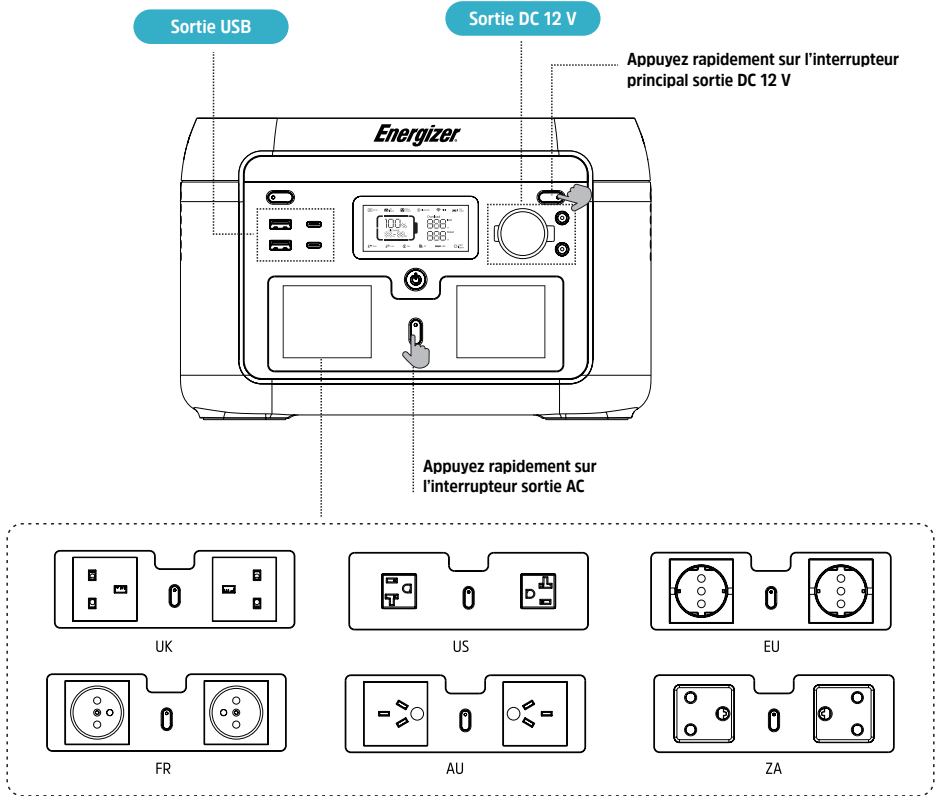

Sortie AC

- Après vous être assuré(e) que l'alimentation électrique principale est allumée, effectuez une pression courte sur l'interrupteur de mise en route de la sortie AC pour allumer la sortie AC. Effectuez à nouveau une pression courte sur l'interrupteur de la sortie AC pour l'éteindre.
- Le temps de veille par défaut du port de sortie AC est d'une heure. Après 1 heure, sans aucune charge sur le port de sortie AC de ce produit, l'alimentation sortie AC sera automatiquement éteinte. En mode normal, appuyez longuement sur le bouton du voyant LED, l'interrupteur de sortie AC peut sortir du paramètre d'extinction automatique et le pictogramme de batterie (🔋) sur l'écran clignotera. Appuyez à nouveau longuement et l'interrupteur sortie AC entrera automatiquement en mode extinction automatique et le pictogramme batterie (🔋) ne clignotera pas.
- Appuyez longuement sur le bouton du voyant LED pour sortir du mode d'extinction automatique AC : ceci est applicable à l'équipement AC en-dessous de 10 W et aux équipements qui fonctionnent par impulsion.
- Lorsque la sortie AC n'est pas utilisée, éteignez-la pour réduire la consommation d'électricité.

Chargement AC

Lorsque le produit est allumé, le mode de charge rapide par défaut fonctionne. Si votre produit dispose d'une fonction WiFi, vous pouvez contrôler le taux de recharge via l'application Energizer Solar Portable Power.

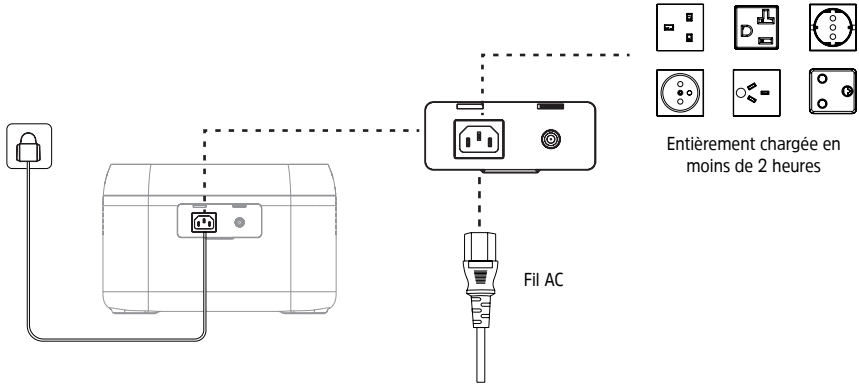

utilisez le câble de chargement AC standard pour une charge rapide. Le câble de chargement AC doit être branché directement dans une prise murale de 10 A (ou plus). Energizer Solar ne saurait être responsable de tout dommage consécutif à l'utilisation de câbles de charge AC non officiels ou au manquement à suivre les instructions.

Chargement PV

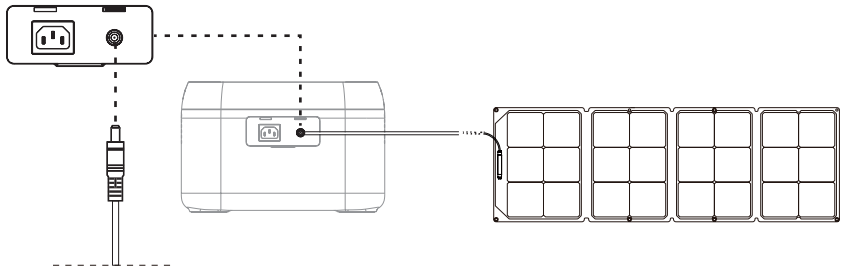

Un panneau solaire peut être utilisé pour charger la station d'alimentation électrique comme indiqué sur le schéma ci-dessus
Chargement de la station d'alimentation électrique par panneau solaire.

*Câble de chargement solaire (DC7909)

- Veuillez suivre le manuel d'utilisation du Energizer Solar Sunpack pour connecter les panneaux solaires.
- Avant de connecter le panneau solaire, vérifiez que la tension de sortie est conforme aux spécifications de la station d'alimentation électrique afin d'éviter d'endommager la station d'alimentation électrique.

*L'interface de ce produit est DC7909. Si vous avez besoin d'un câble adaptateur de MC4 à DC7909, veuillez contacter Energizer Solar sur www.energizersolar.com ou how pour en acheter un.

Chargement voiture

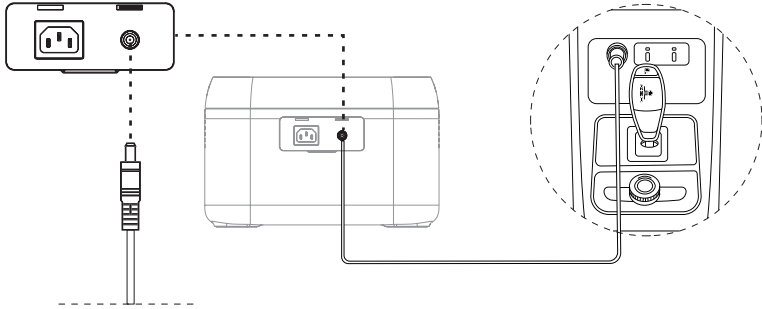

*Câble de chargement voiture (DC7909)

La station d'alimentation électrique peut être chargée par un port de charge de voiture. Elle doit être chargée après le démarrage de la voiture afin d'éviter une perte de charge de la batterie de la voiture et un échec de démarrage. Vous devez également vous assurer de la bonne connexion entre le port de charge de la voiture et l'allume-cigare. Nous n'acceptons aucune responsabilité en cas de perte causée par une utilisation non conforme ou un fonctionnement incorrect.

Inversion intelligente

1. La fonction de puissance de sortie constante n'est pas activée par défaut ; elle peut être activée ou désactivée dans l'application.
2. Dans les cas suivants, la fonction de puissance de sortie constante n'est pas activée :
 - (1) La sortie AC est activée dans l'état de charge (mode bypass).
 - (2) La puissance de sortie constante est désactivée.
3. La fonction de puissance de sortie constante est plus adaptée à un radiateur et à un moteur qu'à tout l'équipement électrique. Elle ne convient pas à certains appareils électriques équipés d'une protection de tension (tels que des instruments de précision). L'utilisation de la fonction puissance de sortie constante est sujette à un test en conditions

Application Energizer Solar Portable Power

Vous pouvez consulter des informations et des données et contrôler ce produit à travers l'application Energizer Solar Portable Power. Pour télécharger l'application, recherchez [**Energizer Solar Portable Power**] dans Google App Store ou dans Apple App Store. Une fois l'application téléchargée, créez un compte et enregistrez votre produit pour gérer et contrôler votre utilisation de la station d'alimentation électrique solaire portable Energizer. Les instructions de connexion WiFi sont disponibles sur www.energizersolar.com, sur la page « Ressources ».

Fonction EPS

Ce produit supporte la fonction UPS lorsque vous le connectez à la grille de distribution d'électricité via le port d'entrée CA de ce produit par l'intermédiaire du câble de charge CA. Lorsqu'il est connecté à la grille d'alimentation, l'appareil peut utiliser le port de sortie CA du produit. Il est alors en mode bypass (alimentation en AC à partir de la grille, pas de la batterie) ; lorsque la grille perd soudainement son alimentation, le produit peut automatiquement basculer en mode batterie dans les 14 ms, qui est le mode onduleur (l'alimentation en AC provient de la batterie, pas de la grille). Ne le connectez pas à des appareils qui nécessitent une alimentation ininterrompue élevée, tels que les serveurs de données et les postes de travail. N'utilisez le produit à cette fin qu'après avoir effectué plusieurs tests pour confirmer sa compatibilité. Il est recommandé de n'utiliser qu'un seul appareil connecté lors de l'utilisation de ce mode, et de ne pas connecter plusieurs appareils en même temps afin d'éviter d'activer la protection contre les surcharges du produit. Si l'appareil ne fonctionne pas normalement ou si des données sont perdues parce que les instructions n'ont pas été suivies, notre société n'assumera pas la responsabilité correspondante.

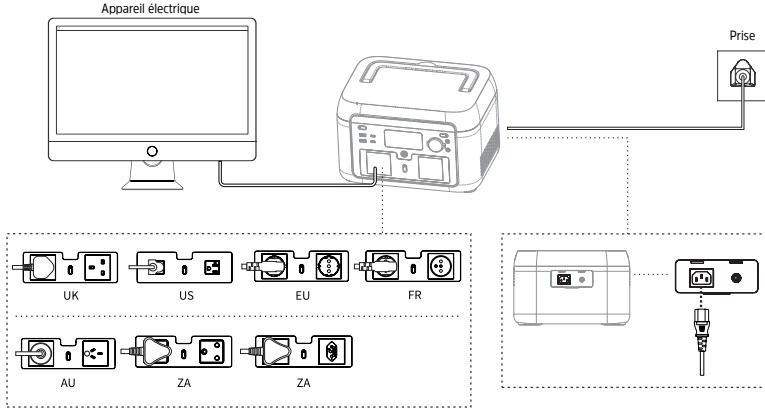

FAQ's

1. Quel type de batterie est utilisé ?

Batterie lithium fer phosphate (LiFePO4).

2. Quel équipement peut être branché aux ports de sortie AC ?

La sortie AC a une puissance nominale et une puissance maximale élevées, ce qui lui permet d'alimenter en électricité la plupart des appareils ménagers. Il est conseillé de vérifier la puissance de l'équipement avant de le brancher et de s'assurer que la puissance de tous les équipements est inférieure à la puissance nominale.

3. Comment connaître le temps d'alimentation ?

Le temps est affiché sur l'écran LCD, qui peut être consulté pour une estimation pour un équipement dont la consommation d'électricité est stable.

4. Comment savoir que l'appareil charge ?

Lors de la charge, l'écran LCD affiche le temps de charge restant. Le SOC clignote et la puissance d'entrée est affichée.

5. Comment nettoyer l'unité ?

Nettoyez l'unité à l'aide d'un chiffon en microfibre.

6. Comment stocker l'unité ?



Éteignez-la et rangez-la dans un endroit sec et ventilé. Ne la rangez pas près d'un point d'eau. Pour un stockage à long terme, il est conseillé de décharger la station à 0 % puis de la charger à 100 % tous les trois mois afin de prolonger sa durée de vie.

7. Peut-elle être emmenée en avion ?

No, la Energizer Solar Peak 600 n'est pas compatible avec les normes de transport aérien.

Messages d'erreur & solutions

Pictogramme	Caractéristiques des icônes	Description de l'erreur	Solution
 02 Error	Code d'erreur toujours allumé	La différence de pression est trop importante	Récupération automatique après élimination des défauts ; 3 verrouillages consécutifs dans un certain laps de temps, temps de récupération plus long.
 Over 04 Error	L'icône Haute température clignote / Code d'erreur toujours allumé	Batterie OTP (protection contre la surchauffe) défaut	Arrêt, après récupération de température, activation rechargeable.
 Low 05 Error	L'icône de basse température clignote / Code d'erreur toujours allumé	Batterie UTP (sous protection thermique) défaut	Arrêt, après récupération de température, activation rechargeable.
 06 Error	Code d'erreur toujours allumé	Défaut OCP (protection contre les surintensités)	Retirez le dispositif de suralimentation et il se rétablira automatiquement une fois le défaut résolu ; s'il est déclenché en continu 3 fois en 1 minute, il sera verrouillé et le temps de récupération sera prolongé, et il pourra être récupéré en allumant et en éteignant à nouveau.
 08 Error	Code d'erreur toujours allumé	Précharge anormale	Allumez et éteignez à nouveau pour effacer le défaut.
 09 Error	Code d'erreur toujours allumé	Défaut de sous tension batterie	Pannes de charge répétées ou échec de charge,
 11 Error	Code d'erreur toujours allumé	Tension anormale de la batterie INV	veuillez contacter le service client.
 12 Error	Code d'erreur toujours allumé	Défaut de tension ou de fréquence du réseau	Récupération automatique une fois le défaut effacé ; s'il est déclenché 3 fois en 1 minute, il sera verrouillé et le temps de récupération sera prolongé, et il pourra être récupéré en allumant et en éteignant à nouveau.
 13 Error	Code d'erreur toujours allumé	Tension anormale du BUS INV	Le défaut est effacé lorsque le réseau revient à la normale.
 14 Error	Code d'erreur toujours allumé	Sortie INV anormale	Récupération automatique une fois le défaut effacé ; s'il est déclenché 3 fois en 1 minute, il sera verrouillé et le temps de récupération sera prolongé, et il pourra être récupéré en allumant et en éteignant à nouveau.
Overload  15 Error	L'icône de surcharge clignote / Code d'erreur toujours allumé	Surcharge de décharge INV	Récupération automatique une fois le défaut effacé ; s'il est déclenché 3 fois en 1 minute, il sera verrouillé et le temps de récupération sera prolongé, et il pourra être récupéré en allumant et en éteignant à nouveau.
Overload  16 Error	L'icône de surcharge clignote / Code d'erreur toujours allumé	Surcharge de charge	Retirez le dispositif de suralimentation et il se rétablira automatiquement une fois le défaut résolu ; s'il est déclenché en continu 3 fois en 1 minute, il sera verrouillé et le temps de récupération sera prolongé, et il pourra être récupéré en allumant et en éteignant à nouveau.
 17 Error	Code d'erreur toujours allumé	INV Tz	Récupération automatique une fois le défaut effacé ; s'il est déclenché 3 fois en 1 minute, il sera verrouillé et le temps de récupération sera prolongé, et il pourra être récupéré en allumant et en éteignant à nouveau.
 19 Error	Code d'erreur toujours allumé	Sortie INV courte	Récupération automatique une fois le défaut effacé.

Pictogramme	Caractéristiques des icônes	Description de l'erreur	Solution
 Over 20 Error	L'icône Haute température clignote / Code d'erreur toujours allumé	Défaut MOSFET OTP	Après retrait de l'appareil et redémarrage, le défaut est effacé.
21 Error	Code d'erreur toujours allumé	Arrêt du ventilateur	Excluez l'anomalie du ventilateur, allumez et éteignez, contactez le service après-vente si ce n'est toujours pas réparé.
22 Error	Code d'erreur toujours allumé	Défaut de démarrage progressif de décharge	Récupération automatique une fois le défaut effacé.
23 Error	Code d'erreur toujours allumé	Défaut de démarrage progressif de la charge	Récupération automatique une fois le défaut effacé ; s'il est déclenché 3 fois en 1 minute, il sera verrouillé et le temps de récupération sera prolongé, et il pourra être récupéré en allumant et en éteignant à nouveau.
24 Error	Code d'erreur toujours allumé	Défaut MOSFET UTP	Récupération automatique après réchauffement du produit.
27 Error	Code d'erreur toujours allumé	Défaut OCP du matériel PV	Supprimez la charge PV, récupérez automatiquement après avoir connecté le PV et allumez.
28 Error	Code d'erreur toujours allumé	Défaut OCP logiciel PV1	Arrêtez la charge PV1, récupération automatique après avoir connecté le PV et allumé.
30 Error	Code d'erreur toujours allumé	Défaut OCP de sortie de charge de la voiture	Éteignez la sortie, récupération manuelle une fois le défaut résolu.
31 Error	Code d'erreur toujours allumé	Défaut OVP (protection contre les surtensions) de l'entrée PV	La charge PV ne fonctionne pas, retour à la plage de fonctionnement normale, défaut résolu.
 Over 35 Error	High Temperature icon flashes / Error code always on	Défaut OTP PV1	Arrêtez PV1. Récupération automatique une fois le défaut effacé.
38 Error	L'icône de surcharge clignote / Code d'erreur toujours allumé	Communication anormale	Allumez et éteignez, ou modifiez l'environnement de fonctionnement. Contactez le service après-vente si le problème persiste.
43 Error	Code d'erreur toujours allumé	La tension de la batterie est trop faible, la batterie est cassée	Contactez le service après-vente.

Si un avertissement se produit pendant l'utilisation de ce produit et que le pictogramme d'avertissement ne disparaît toujours pas après avoir redémarré l'appareil, veuillez cesser de l'utiliser immédiatement (n'essayez pas de le charger ou de le décharger). Si aucune des informations ci-dessus ne permet de résoudre le problème que vous rencontrez, veuillez contacter Energizer Solar sur www.energizersolar.com.

Contenu du colis

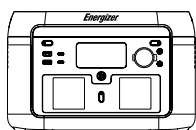

Station d'alimentation électrique

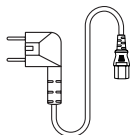

Câble AC

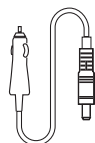

Câble charge voiture

Entretien

- Il est recommandé d'utiliser ou de stocker la station d'alimentation électrique à la plage de température de fonctionnement optimale. Assurez-vous qu'elle est éloignée de l'eau, de radiateurs et des surfaces métalliques.
- Pour un stockage à long terme, chargez et déchargez l'appareil tous les trois mois, c'est-à-dire une décharge à 0 % puis une charge à 100 %.
- Pour des raisons de sécurité, évitez de stocker la station d'alimentation électrique à des températures supérieures à 45 °C (113 °F) ou inférieures à -20 °C (4 °F).
- Si la capacité est inférieure à 1 %, chargez à 60 %. Un stockage à long terme avec perte de puissance sévère causera des dommages irréversibles aux cellules de la batterie et raccourcira la durée de vie du produit.
- Si la capacité de la batterie devient critiqueusement basse et que l'appareil reste inactif pendant une période prolongée, le produit entrera en mode de veille profonde et ne pourra être utilisé à nouveau qu'après avoir été rechargé.
- Après avoir chargé ou rechargé ce produit, vous devez attendre plus de 30 minutes avant de l'utiliser.

Clause de non-responsabilité

- Le produit est doté d'un système de gestion de la batterie intégré qui comporte diverses mesures de protection, notamment contre la surcharge, la surdécharge, la surintensité, le court-circuit, les températures élevées et basses, et les communications anormales. Pendant l'utilisation de ce produit, ces mécanismes de protection peuvent s'activer et provoquer une interruption temporaire de la sortie. Energizer Solar n'est pas responsable de toute perte potentielle résultant d'une interruption accidentelle de l'alimentation électrique d'équipements spécifiques tels que les appareils médicaux ou les serveurs.
- Avant d'utiliser la station d'alimentation électrique, veuillez lire ce manuel d'utilisation pour vous assurer de sa compréhension et de son utilisation correcte. Après avoir lu le manuel de l'utilisateur, conservez-le pour pouvoir vous y référer ultérieurement. Une utilisation incorrecte peut entraîner des blessures graves pour vous-même ou d'autres personnes, ou endommager le produit et causer des pertes matérielles. En utilisant la centrale électrique, vous reconnaissez avoir compris et accepté tous les termes et le contenu du présent document. Les utilisateurs sont tenus d'assumer la responsabilité de leurs actes et des conséquences qui en découlent. Energizer Solar n'est pas responsable des pertes pouvant survenir si les utilisateurs ne respectent pas les instructions de ce manuel d'utilisation.
- Conformément aux lois et réglementations, la société se réserve le droit d'interprétation finale de ce document et de tous les documents liés à ce produit. Sous réserve de mise à jour, de révision ou de résiliation sans préavis, veuillez consulter le site www.energizersolar.com pour obtenir les dernières informations sur ce produit.

Contenidos

Parámetros	1
<hr/>	
Normas de seguridad	
<hr/>	
Advertencia	2
Descarte	3
Instrucciones de Uso	
<hr/>	
Descripción General del Producto	4
Pantalla LCD	6
Modo de Empleo	6
Carga de AC	9
Carga FV	10
Carga en el vehículo	10
Inversores inteligentes	11
Aplicación Energizer Solar Portable Power	11
Función EPS	12
Preguntas Frecuentes	12
<hr/>	
Mensajes de Error y Soluciones	13
<hr/>	
Qué hay en la caja	15
<hr/>	
Mantenimiento	15
<hr/>	
Exención de responsabilidad	15
<hr/>	

[English Language - Page 2](#) / [Langue française - Page 18](#) / [Deutsche Sprache - Seite 50](#)

Parámetros

Aspectos Generales

Peso Neto	7kg (15lbs)
Dimensiones (L x W x H)	301 x 227 x 193mm (11.8" x 8.9" x 7.6")
Capacidad de la Batería	512Wh 25.6V \approx , 20Ah
WiFi	Suportado

Salida (EU/UK/FR/AU/ZA)

Salida AC x 2 (modo inversor)	Onda senoidal pura, total 600W (pico 1000W), 220-240V~(50/60Hz), 3A
Salida de AC (modo Bypass)	220-240V~(50/60Hz), 600W Max., 3A

Salida (US)

Salida de AC x 4 (modo inversor)	Onda senoidal pura, total 600W (pico 1000W), 120V~(60Hz), 6A
Salida de AC (modo Bypass)	100-120V~(60Hz), 600W Max., 6A

Otras salidas

USB-A x 2	5V \approx 2.4A, 12W Max.
USB-C x 2	5/9/12/15V \approx 3A, 20V \approx 5A, 100W Max.
Cargador de Vehículo	12.6V \approx 10A, 126W Max.
Salida DC5521 x 2	12.6V \approx 3A

* Cargador de vehículo y DC5521 comparten potencia, 126W Max.

* Modo inversor: la corriente alterna de salida procede de la batería, no de la red.

* Modo bypass: la corriente alterna de salida procede de la red, no de la batería.

Entrada (EU/UK/FR/AU/ZA)

Potencia de entrada de AC	1200W Max., 6A
Tensión de entrada de AC	220-240V~(50/60Hz)

Entrada (US)

Potencia de entrada de AC	1200W Max., 10A
Tensión de entrada de AC	100-120V~(60Hz)

Entrada

Panel FV	12-20V \approx 10A, 200W Max..
Entrada de Carga del Vehículo	Batería soportada 12V/24V, 8A por defecto

Parámetros

Entrada de Carga

Potencia de carga AC	600W Max.
Potencia de carga FV/Vehículo x 2	200W Max.
Potencia de carga AC+FV	600W Max.

Batería

Tipo de Celda	Batería de Fosfato de Hierro y Litio (LiFePO ₄)
Ciclo de Vida	3,000 cycles
Tipo de Protección	Protección contra sobretemperatura, protección contra baja temperatura, protección contra sobredescarga, protección contra sobrecarga, protección contra sobrecarga, protección contra cortocircuito, protección contra sobrecorriente

Temperaturas de Funcionamiento

Temperatura Óptima de Operación	20°C ~ 30°C (68°F ~ 86°F)
Temperatura Ambiente de Descarga	-20°C ~ 45°C (-4°F ~ 113°F)
Temperatura Ambiente de Carga	0°C ~ 45°C (32°F ~ 113°F)
Temperatura Ambiente de Almacenaje	-20°C ~ 45°C (-4°F ~ 113°F)

*La posibilidad de cargar o descargar el producto depende de la temperatura real del módulo de baterías.

Medidas de seguridad

Warning

1. No permita que una central eléctrica en funcionamiento esté cerca de una fuente de calor, como un fuego o un calentador.
2. No deje que el pack de baterías de expansión entre en contacto con ningún líquido.
3. No utilice la central en un entorno con fuertes campos electrostáticos o magnéticos.
4. No desarme la central eléctrica de ninguna manera ni la perforo con un objeto afilado.
5. No utilice cables u otros objetos metálicos para cortocircuitar el producto.
6. Evite pisar, sentarse o subirse a la central eléctrica.
7. No utilice piezas o accesorios que no sean los suministrados oficialmente. Si necesita una pieza de repuesto, póngase en contacto con Energizer Solar en www.energizersolar.com.
8. Cuando utilice la central eléctrica, siga las indicaciones de temperatura descritas en este manual del usuario. Las temperaturas excesivamente altas pueden provocar un riesgo de ignición de la batería, mientras que las temperaturas excesivamente bajas comprometerán significativamente el rendimiento de la central eléctrica y pueden afectar a su normal funcionamiento.
9. No coloque objetos pesados encima de la central eléctrica.
10. No detenga por la fuerza el ventilador ni exponga la central eléctrica a ambientes sin ventilación o polvorientos mientras esté en funcionamiento.
11. Evite las caídas y las vibraciones violentas. Si se produce un impacto fuerte, apague la central eléctrica inmediatamente. Por favor, asegure la central eléctrica durante el transporte para evitar vibraciones e impactos.
12. Si la central eléctrica cae accidentalmente al agua, colóquela en una zona segura y espaciosa y manténgase a una distancia prudencial hasta que esté completamente seca. Incluso después de que el producto se haya secado, no

- intente utilizarlo de nuevo. Deséchelo de acuerdo con la sección de desecho de este manual de usuario. Si la central eléctrica se incendia, utilice los métodos de extinción recomendados en el siguiente orden: agua o agua nebulizada, arena, manta ignífuga, polvo seco, extintor de dióxido de carbono.
13. Si la superficie está sucia, límpiela con un paño de microfibra.
 14. Manipule la central con cuidado para evitar daños. En caso de impacto grave que provoque que la central eléctrica vuelque y sufra daños importantes, apáguela inmediatamente. Coloque la central eléctrica en un lugar bien ventilado, lejos de materiales inflamables y de personas. Deséchela de acuerdo con las leyes y normativas locales.
 15. Mantenga la central eléctrica fuera del alcance de los niños y mascotas.
 16. Mantenga la central eléctrica en un lugar seco y ventilado.
 17. En ambientes húmedos, como zonas costeras o cercanas al agua, es aconsejable utilizar una bolsa a prueba de humedad con la central eléctrica. Si descubre agua en el interior de la central eléctrica, absténgase de utilizarla o volver a ponerla en marcha. Tome precauciones para evitar descargas eléctricas antes de manipular la central eléctrica. Colóquela en un lugar seguro e impermeable y contacte rápidamente al servicio de atención al cliente.
 18. No se recomienda utilizar la central eléctrica para suministrar energía a equipos médicos de emergencia críticos para la seguridad, como respiradores de grado médico (versión hospitalaria PPCVR: Presión Positiva Continua en las Vías Respiratorias) y pulmones artificiales (O MEC: Oxigenación por Membrana Extracorpórea). Sin embargo, es adecuado para alimentar una PPCVR versión doméstica en casa, que no requiere una monitorización profesional continua. Siga siempre las recomendaciones de su médico y consulte con Energizer Solar cualquier restricción de uso del dispositivo. Para los equipos médicos en general, controle los niveles de energía para asegurarse de que no se agote.
 19. Las fuentes de alimentación generan campos electromagnéticos que pueden interferir con dispositivos médicos implantables o con el normal funcionamiento de dispositivos médicos personales, como marcapasos, implantes cocleares, audífonos y desfibriladores.
 20. Cuando la central eléctrica está conectada a un refrigerador, puede apagarse automáticamente debido a la propiedad de fluctuación de potencia del refrigerador. Cuando conecte la fuente de alimentación a un refrigerador que almacene medicamentos, vacunas u otros artículos valiosos, se recomienda ajustar la salida de AC a "Nunca apagado" en la aplicación Energizer Solar Portable Power App, para garantizar una alimentación continua. Los usuarios deben prestar atención al consumo de energía.
 21. Durante el movimiento de empuje y tracción de este producto, se recomienda encarecidamente evitar colocar otros objetos sobre la central eléctrica.

Descarte

1. Cuando las condiciones lo permitan, asegúrese de que la batería esté descargada por completo antes de depositar la central eléctrica en un contenedor de reciclaje de baterías designado. La central eléctrica contiene baterías potencialmente peligrosas, por lo que es importante no desecharlas en los contenedores de basura habituales. Consulte las leyes y normativas locales para obtener orientación sobre los procedimientos adecuados de reciclaje y eliminación de baterías.
2. Si la batería no puede descargarse completamente debido a un mal funcionamiento del producto, evite depositarla directamente en el contenedor de reciclaje de baterías. En su lugar, contacte a una empresa especializada en reciclaje de baterías para su adecuada eliminación.
3. Si la batería no se reinicia después de una descarga excesiva, debe desecharse de forma segura como desperdicio.

Instrucciones al Usuario

Vista General del Producto

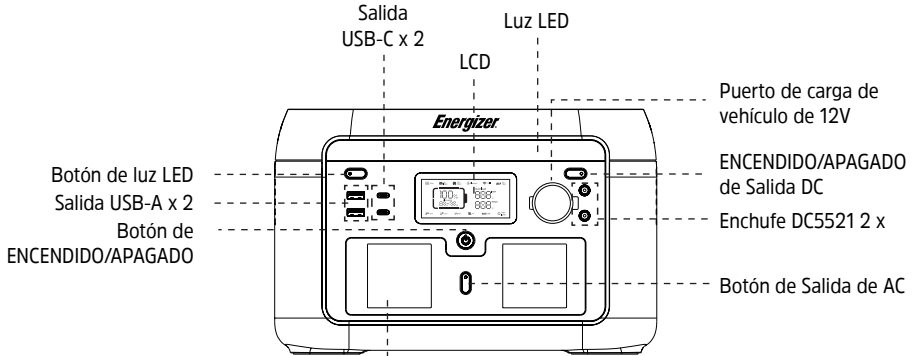

Conectores de salida de AC

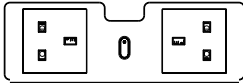

UK

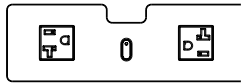

US

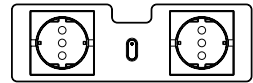

EU

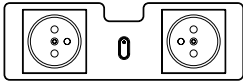

FR

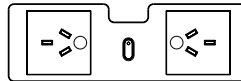

AU

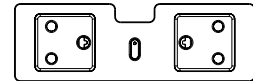

ZA

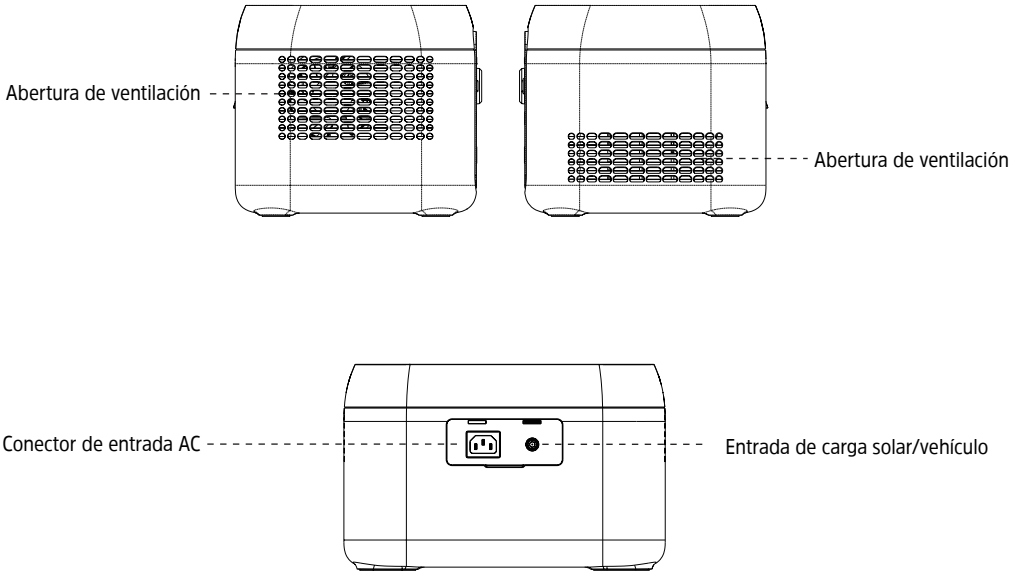

LCD Screen

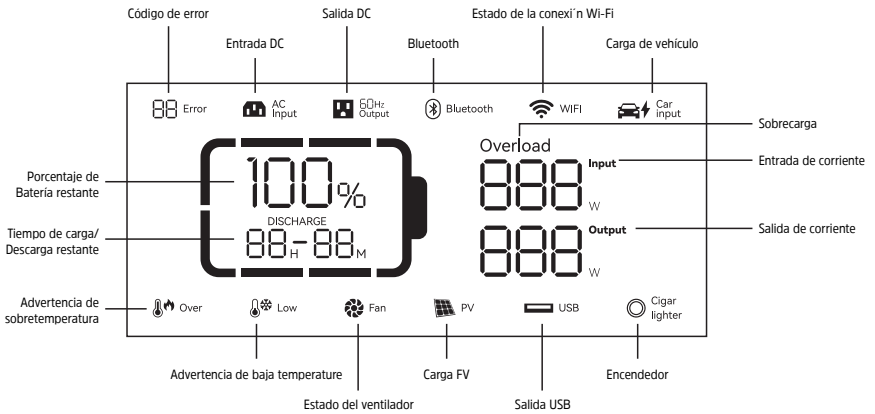

Capacidad de la batería: Cuando la central eléctrica se está cargando, el icono SOC destellará.

Estado de la conexión Wi-Fi: El icono destellando indica que la central eléctrica está lista para el sincronizado. El icono seguirá destellando si el teléfono móvil y la central eléctrica están conectados por hotspot. Si la conexión a la red se realiza correctamente, el icono permanecerá siempre encendido. Si la conexión falla, el icono estará apagado.

* Consulte la sección Mensajes de Error y Soluciones para más información sobre los mensajes de error.

Instrucciones de uso

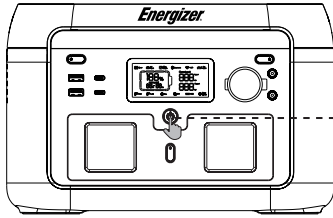

Presión breve para encender

Presión larga para apagar

Encender y Apagar

- Presione el interruptor principal de encendido para encender el dispositivo, luego la pantalla se encenderá y el indicador principal de encendido entrará en el modo de intermitencia lenta.
- Si no se realiza ninguna operación en la central eléctrica durante 5 minutos, ésta entrará en estado de hibernación y la LCD se apagará automáticamente. Cuando haya un cambio de carga o una operación en la central eléctrica, la LCD se iluminará automáticamente. Presione el interruptor principal para encender o apagar la pantalla LCD.
- Mantenga presionado el interruptor principal para encender o apagar la pantalla LCD.
- En el modo normal (la potencia es superior al 5%), el tiempo de espera predeterminado de este producto es de 2 horas; cuando el interruptor de salida de AC no está encendido, y no hay carga o descarga durante 2 horas, el producto se apagará automáticamente y el tiempo de espera se puede establecer en la Energizer Solar Portable Power App; cuando la potencia es del 5% o inferior, el producto se verá obligado a entrar en el modo de bajo consumo. En caso de ausencia de carga o descarga, el producto ajustará el tiempo de espera en función de la potencia y se apagará automáticamente.
- En modo normal, presione largamente el botón de luz LED para salir del ajuste de apagado automático, y el icono de la batería (🔋) en la pantalla parpadeará. Vuelva a presionar prolongadamente para entrar en la configuración de apagado automático, y el icono de la batería (🔋) no parpadeará. El ajuste de apagado automático es para proteger la batería de baja potencia, salir de este ajuste puede dañar la vida de la batería, por favor utilícelo con precaución.

Nota: Sin entrada de AC activa, presione largamente el botón de salida de AC de arriba, puede cambiar la frecuencia de salida de AC fuera de la red (🔌 50Hz Output / 🔌 60Hz Output), mantenga presionado 2s para cambiar, el icono de salida de AC titilará 3 veces después de cambiar satisfactoriamente.

Luces LED

Presión breve en el botón de luz LED para activar 4 funcionalidades, las cuales son: luz baja, luz media, luz alta, SOS y apagar luz.

Presión breve
del botón de luz LED

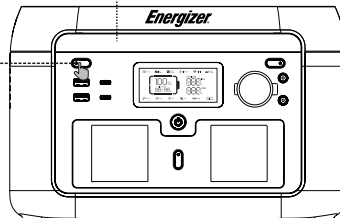

- Después de que el interruptor de alimentación principal esté encendido, presione el interruptor de salida de corriente de 12 V DC para habilitar el puerto de salida DC.
- Vuelva a presionar el interruptor de salida de corriente de 12 V DC para apagarlo.
- Cuando el interruptor de salida de corriente de 12 V DC está encendido, la central eléctrica no se apaga automáticamente.

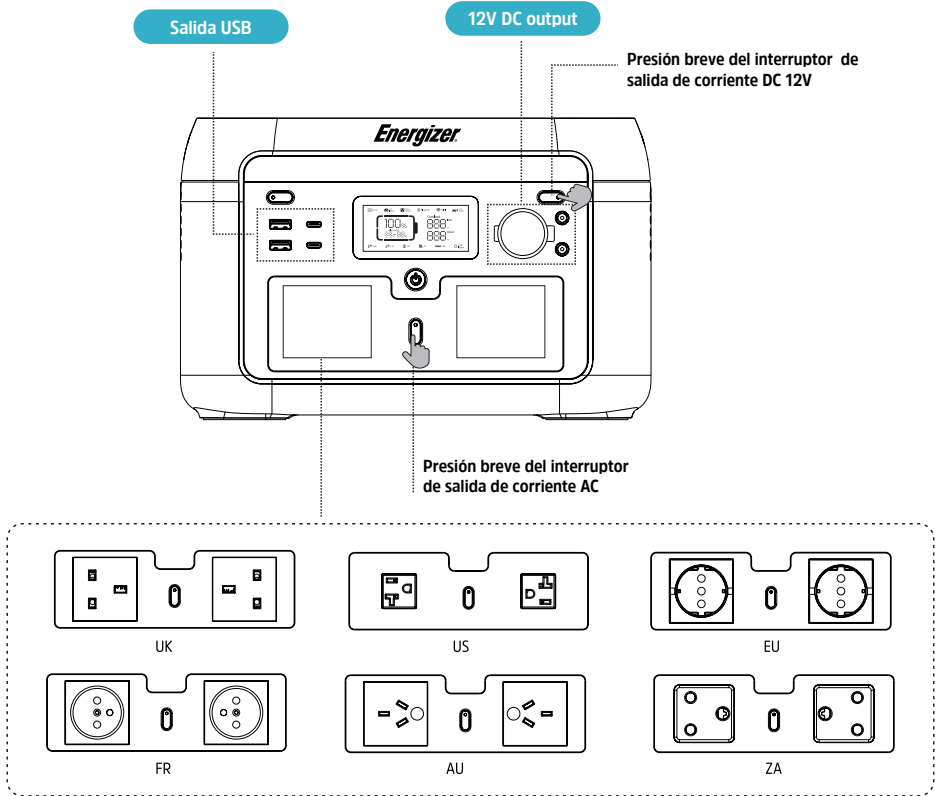

Salida AC

- Después de asegurarse de que la alimentación principal está encendida, presione brevemente el interruptor de salida de corriente AC para encender la salida de AC. Vuelva a presionar brevemente el interruptor de alimentación de salida de AC para apagarla.
- El tiempo de espera predeterminado del puerto de salida de AC es de 1 hora. Después de 1 hora sin ninguna carga en el puerto de salida de AC de este producto, la salida de corriente AC se apagará automáticamente. En modo normal, presione largamente el botón de luz LED, el interruptor de salida de corriente AC puede salir de la configuración de apagado automático y el icono de la batería (🔋) en la pantalla titilará. Si lo presiona de nuevo, el interruptor de alimentación de salida de AC entrará en el modo de apagado automático y el icono de la batería (🔋) no parpadeará.
- Presione prolongadamente el botón de luz LED para salir de la configuración de apagado automático de AC: es aplicable a equipos de AC de menos de 10W y equipos de trabajo por pulsos.
- Cuando la salida de AC no esté en uso, apáguela para ahorrar consumo de energía.

Carga de AC

Cuando el producto está encendido, el modo de carga rápida predeterminado está funcionando. Si su producto tiene función WiFi, puede controlar la tasa de recarga a través de la aplicación Energizer Solar Portable Power.

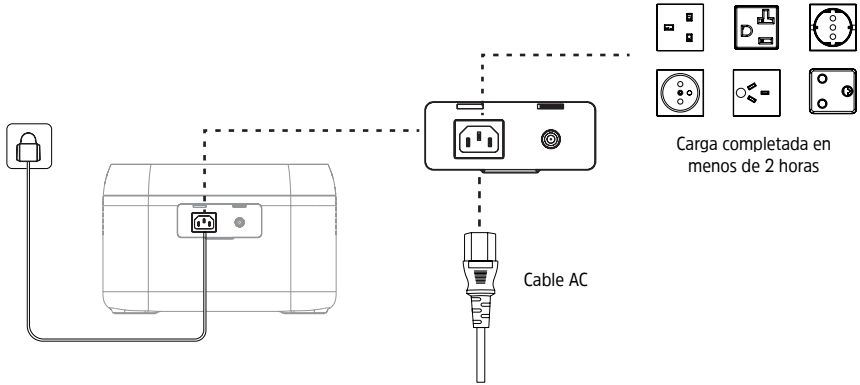

Utilice el cable de carga de AC estándar para la carga rápida. El cable de carga de AC debe conectarse directamente a un conector de pared de 10 A (o superior). Energizer Solar no se hace responsable de los daños derivados del uso de cables de carga de AC no adecuados o del incumplimiento de las instrucciones.

Chargement PV

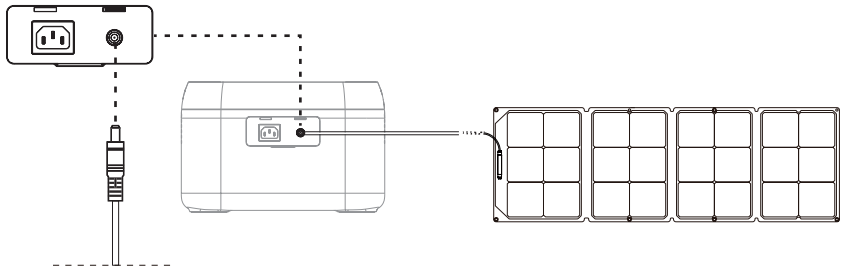

Se pueden utilizar paneles solares para cargar la central eléctrica como se muestra en el diagrama anterior

Cargar la central eléctrica por el panel solar.

*Cable de carga solar (DC7909)

- Por favor, siga el manual de usuario de Energizer Solar Sunpack para conectar los paneles solares.
- Antes de conectar el/los panel/es solar/es, compruebe si su voltaje de salida está dentro de las especificaciones de la central eléctrica para evitar daños a la central eléctrica.

*La interfaz de este producto es DC7909. Si necesita un cable adaptador de MC4 a DC7909, por favor póngase en contacto con Energizer Solar en www.energizersolar.com sobre cómo comprarlo.

Chargement voiture

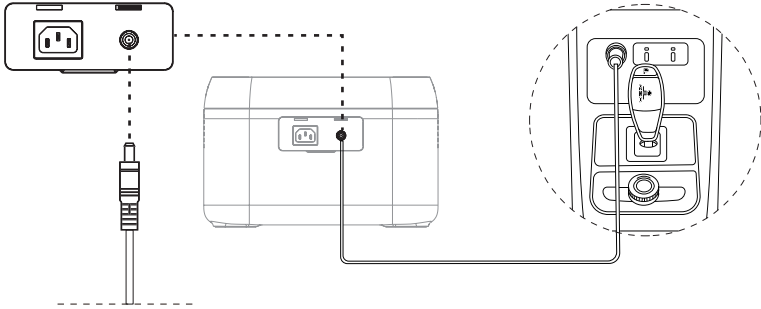

* Cable cargador de vehículo (DC909)

La central eléctrica puede cargarse mediante un puerto de carga de vehículo. Debe cargarse después de arrancar el vehículo, para evitar que la batería del automóvil se descargue y no pueda arrancar. Al mismo tiempo, asegúrese de que haya una buena conexión entre el puerto de carga del vehículo y el encendedor de cigarrillos. No asumimos ninguna responsabilidad por cualquier pérdida causada por un funcionamiento incorrecto.

Poder constante

1. La función de salida de corriente constante no está habilitada por defecto, ella puede encenderse o apagarse por la App.
2. En los siguientes casos, la función de salida constante de corriente no está habilitada:
 - (1) La salida AC encendida en estado de carga (modo bypass).
 - (2) La salida de corriente constante apagada.
3. La función de salida de corriente constante es más adecuada para calentadores y motores en lugar de todos los equipos eléctricos. No es adecuada para algunos aparatos eléctricos con protección de voltaje (tales como instrumentos de precisión). La aplicación de función de salida constante de corriente está sujeta a pruebas reales.

Aplicación Energizer Solar Portable Power

Usted puede ver información y datos y controlar este producto a través de la aplicación Energizer Solar Portable Power. Para descargar la aplicación, busque [**Energizer Solar Portable Power**] en Google App Store o Apple App Store. Una vez descargada, cree una cuenta y registre su producto para gestionar y controlar cómo utiliza su Central Eléctrica Portátil Energizer Solar. Para obtener instrucciones de conexión WiFi, visite www.energizersolar.com y vaya a la página de recursos.

Función EPS

Este producto admite la función EPS cuando se conecta a la red eléctrica a través del puerto de entrada de AC de este producto mediante el cable de carga de AC. Cuando está conectado a la red eléctrica, el aparato puede utilizar la salida de AC del producto. En este momento, se encuentra en modo bypass (alimentación de AC procedente de la red, no de la batería); cuando la red se queda sin corriente de repente, el producto puede cambiar automáticamente al modo de alimentación por batería en 14 ms, que es el modo inversor (la alimentación de AC procede de la batería, no de la red). Por favor, no lo conecte a dispositivos que requieran un alto suministro ininterrumpido de energía, como servidores de datos y estaciones de trabajo. Sólo utilice el producto para este fin después de realizar varias pruebas para confirmar si es compatible. Se recomienda utilizar sólo un dispositivo conectado cuando utilice este modo, y no conecte varios dispositivos al mismo tiempo para evitar la protección contra sobrecargas del producto. Si el dispositivo no funciona con normalidad o se pierden datos por no seguir las instrucciones, nuestra empresa no asumirá la responsabilidad correspondiente.

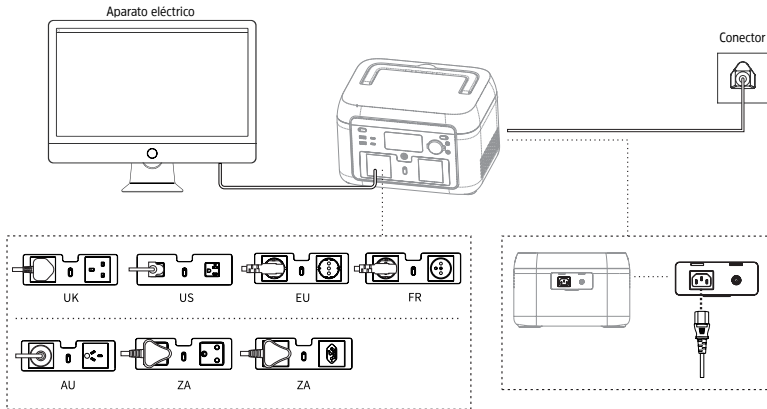



Preguntas frecuentes

- ¿Qué tipo de batería se utiliza?**
Batería de fosfato de hierro y litio (LiFePO4).
- ¿Qué equipos se pueden conectar a los puertos de Salida de AC?**
La salida de AC tiene una potencia nominal alta y una potencia máxima, lo que le permite suministrar energía a la mayoría de los electrodomésticos. Sugerimos comprobar la potencia del equipo antes de conectarlo y asegurarse de que la potencia de todos los equipos es inferior a la potencia nominal.
- ¿Cómo saber el tiempo de suministro?**
El tiempo se muestra en la pantalla LCD, a la que se puede hacer referencia para la estimación de los equipos con consumo de energía estable.
- ¿Cómo saber si se está cargando?**
Cuando está en carga, la pantalla LCD muestra el tiempo de carga restante. El SOC destella y se muestra la potencia de entrada.
- ¿Cómo limpiar la unidad?**
Limpie la unidad con un paño de microfibra.
- ¿Cómo guardar la unidad?**
Apague y mantenga seca en un lugar ventilado. No la exponga cerca del agua. Se sugiere que para su almacenaje a largo plazo se descargue al 0% y se cargue al 100% cada 3 meses para extender su vida útil.
- ¿Se puede llevar en avión?**
No, la Energizer Solar Peak 600 no cumple las normas de aviación.

Mensajes de Error y Soluciones

Icono	Características del icono	Descripción del Fallo	Solución
 02 Error	Código de error siempre activo	La diferencia de presión es demasiado grande	Recuperación automática después de la eliminación de fallas; 3 bloques consecutivos dentro de un cierto período de tiempo, mayor tiempo de recuperación.
 Over 04 Error	El icono de alta temperatura parpadea/el código de error siempre aparece	Fallo de OTP (protección contra sobrecalentamiento) de la batería	Apagado, tras recuperación de temperatura, activación recargable.
 Low 05 Error	El icono de baja temperatura parpadea/el código de error siempre aparece	Fallo UTP (protección por baja temperatura) de la batería	Apagado, tras recuperación de temperatura, activación recargable.
 06 Error	Código de error siempre activo	Fallo de OCP (protección contra sobrecorriente)	Retire el dispositivo de sobrecarga y se recuperará automáticamente después de que se elimine la falla; si se activa continuamente 3 veces en 1 minuto, se bloqueará y el tiempo de recuperación se prolongará y podrá recuperarse encendiéndolo y apagándolo nuevamente.
 08 Error	Código de error siempre activo	Precarga anormal	Encienda y apague nuevamente para eliminar la falla.
 09 Error	Código de error siempre activo	Fallo de bajo voltaje de la batería	Fallos de carga repetidos o falta de carga, comuníquese con el servicio al cliente.
 11 Error	Código de error siempre activo	Voltaje anormal de la batería INV	Recuperación automática después de que se elimina la falla; si se activa 3 veces en 1 minuto, se bloqueará y el tiempo de recuperación se ampliará y podrá recuperarse encendiéndolo y apagándolo nuevamente.
 12 Error	Código de error siempre activo	Fallo de tensión o frecuencia de red	La falla se soluciona cuando la red vuelve a la normalidad.
 13 Error	Código de error siempre activo	Tensión anormal del BUS INV	Recuperación automática después de que se elimina la falla; si se activa 3 veces en 1 minuto, se bloqueará y el tiempo de recuperación se ampliará y podrá recuperarse encendiéndolo y apagándolo nuevamente.
 14 Error	Código de error siempre activo	Salida INV anormal	Recuperación automática después de que se elimina la falla; si se activa 3 veces en 1 minuto, se bloqueará y el tiempo de recuperación se ampliará y podrá recuperarse encendiéndolo y apagándolo nuevamente.
Overload  15 Error	El icono de sobrecarga parpadea/el código de error siempre aparece	Sobrecarga de descarga INV	Retire el dispositivo de sobrecarga y se recuperará automáticamente después de que se elimine la falla; si se activa continuamente 3 veces en 1 minuto, se bloqueará y el tiempo de recuperación se prolongará y podrá recuperarse encendiéndolo y apagándolo nuevamente.
Overload  16 Error	El icono de sobrecarga parpadea/el código de error siempre aparece	Sobrecarga de carga	Recuperación automática después de que se elimina la falla; si se activa 3 veces en 1 minuto, se bloqueará y el tiempo de recuperación se ampliará y podrá recuperarse encendiéndolo y apagándolo nuevamente.
 17 Error	Código de error siempre activo	INVTz	Recuperación automática después de que se elimina la falla.
 19 Error	Código de error siempre activo	Salida INV corta	La falla se solucionará después del reinicio.

Icono	Características del icono	Descripción del Fallo	Solución
 Over 20 Error	El icono de alta temperatura parpadea/el código de error siempre aparece	Fallo de MOSFET OTP	Después de retirar el dispositivo y reiniciar, la falla se elimina.
21 Error	Código de error siempre activo	parada del ventilador	Excluya la anomalía del ventilador, enciéndalo y apáguelo, comuníquese con el servicio de posventa si aún no se soluciona.
22 Error	Código de error siempre activo	Fallo de arranque suave de descarga	Recuperación automática después de que se elimina la falla.
23 Error	Código de error siempre activo	Fallo de arranque suave de carga	Recuperación automática después de que se elimina la falla; si se activa 3 veces en 1 minuto, se bloqueará y el tiempo de recuperación se ampliará y podrá recuperarse encendiéndolo y apagándolo nuevamente.
24 Error	Código de error siempre activo	Fallo MOSFET UTP	Recuperación automática después del calentamiento del producto.
27 Error	Código de error siempre activo	Fallo de OCP del hardware fotovoltaico	Elimine la carga fotovoltaica, recupere automáticamente después de conectar la fotovoltaica y enciéndala.
28 Error	Código de error siempre activo	Fallo de OCP del software PV1	Detenga la carga de PV1, se recupere automáticamente después de conectar PV y enciéndalo.
30 Error	Código de error siempre activo	Fallo de OCP en la salida de carga del vehículo	Apague la salida, recuperación manual después de que se elimine la falla.
31 Error	Código de error siempre activo	Fallo de OVP (protección contra sobretensión) de entrada fotovoltaica	La carga fotovoltaica no funciona, vuelve al rango de trabajo normal, la falla se solucionó.
 Over 35 Error	El icono de alta temperatura parpadea/el código de error siempre aparece	Fallo de OTP PV1	Detenga PV1. Recuperación automática después de que se elimina la falla.
38 Error	El icono de sobrecarga parpadea/el código de error siempre aparece	comunicación anormal	Encender y apagar, o cambiar el entorno de operación. Póngase en contacto con el servicio postventa si aún no se ha solucionado.
43 Error	Código de error siempre activo	El voltaje de la batería es demasiado bajo. La batería está rota.	Póngase en contacto con el soporte postventa.

Si se produce una advertencia durante el uso de este producto y el icono de advertencia sigue sin desaparecer tras reiniciar el dispositivo, deje de utilizarlo inmediatamente (no intente cargarlo ni descargarlo). Si ninguna de las informaciones anteriores puede resolver el problema que se le presenta, póngase en contacto con Energizer Solar en www.energizersolar.com

Qué hay en la caja

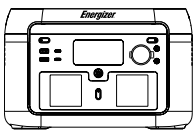

Central eléctrica

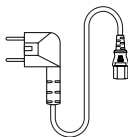

Cable AC

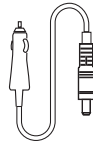

Cable de carga del vehículo

Mantenimiento

- Se recomienda utilizar o almacenar la central eléctrica dentro del intervalo óptimo de temperatura de funcionamiento. Asegúrese de mantenerla alejada del agua, los calentadores y las superficies metálicas.
- Para el almacenamiento a largo plazo, cargue y descargue cada 3 meses, es decir, descargue al 0% y luego cargue al 100%.
- Por razones de seguridad, evite almacenar la central eléctrica a temperaturas superiores a 45°C (113°F) o inferiores a -20°C (4°F).
- Si la capacidad es inferior al 1%, cárguela al 60%. El almacenamiento prolongado con grave escasez de energía provocará daños irreversibles en las celdas de la batería y acortará la vida útil del producto. Los productos que no se hayan cargado y descargado durante más de 6 meses no están garantizados.
- Si la capacidad de la batería llega a ser críticamente baja, y el dispositivo permanece inactivo durante un período prolongado, el producto entrará en modo de reposo profundo y sólo podrá ser utilizado de nuevo después de ser recargado.
- Después de cargar o descargar este producto, debe esperar más de 30 minutos antes de utilizarlo.

Excepción de responsabilidad

- El producto incorpora un sistema de gestión de batería el cual tiene medidas de protección, como sobrecarga, sobredescarga, sobrecorriente, cortocircuito, alta y baja temperatura y comunicación anormal. Durante el uso de este producto, estos mecanismos de protección pueden activarse y provocar una interrupción temporal de la salida. Energizer Solar no se hace responsable de las posibles pérdidas derivadas de interrupciones accidentales de la alimentación mientras se suministra energía a equipos específicos, como dispositivos médicos o servidores.
- Antes de utilizar la central eléctrica, por favor, lea este manual del usuario para garantizar su comprensión y uso correcto. Después de leer el manual del usuario, guárdelo para futuras consultas. Un uso inadecuado puede causar lesiones graves a usted mismo lesiones graves o daños materiales. Una vez que utilice la central eléctrica, se considera que ha comprendido y aceptado todos los términos y contenidos del presente documento. Se espera que los usuarios asuman la responsabilidad de sus acciones y de las consecuencias resultantes. Energizer Solar no se hace responsable de las pérdidas que puedan producirse si los usuarios no siguen las instrucciones de este manual de usuario.
- En cumplimiento de las leyes y normativas, la empresa se reserva el derecho de interpretación final de este documento y de todos los documentos relacionados con este producto. Sujeto a actualización, revisión o finalización sin previo aviso, visite www.energizersolar.com para obtener la información más reciente sobre el producto.

Inhalt

Parameter	1
<hr/>	
Sicherheitsrichtlinien	
<hr/>	
Warnung	2
Entsorgung	3
Benutzungsrichtlinien	
<hr/>	
Produktübersicht	4
LCD-Bildschirm	6
Nutzung	6
AC-Laden	9
PV-Laden	10
Autoladung	10
Intelligente Umkehrung	11
Energizer Solar Portable Power App	11
USV-Funktion	12
FAQ	12
<hr/>	
Error Messages & Solutions	13
<hr/>	
Lieferumfang	15
<hr/>	
Wartung	15
<hr/>	
Haftungsausschluss	15
<hr/>	

[English Language - Page 2](#) / [Langue française - Page 18](#) / [Lengua española - Página 34](#)

Parameter

Allgemein	
Nettogewicht	7kg (15lbs)
Maße (B x H x T)	301 x 227 x 193mm (11.8" x 8.9" x 7.6")
Akkukapazität	512Wh 25.6V \approx , 20Ah
WLAN	Unterstützt
Ausgang (EU/UK/FR/AU/ZA)	
AC-Ausgang x 2 (Wechselrichtermodus)	Reine Sinuswelle, insgesamt 600W (Spitze 1000W), 220-240V~(50/60Hz), 3A
AC-Ausgang (Bypass-Modus)	220-240V~(50/60Hz), 600W Max., 3A
Ausgang (US)	
AC-Ausgang x 2 (Wechselrichtermodus)	Reine Sinuswelle, insgesamt 600W (Spitze 1000W), 120V~(60Hz)
AC-Ausgang (Bypass-Modus)	100-120V~(60Hz), 600W Max., 6A
Andere Ausgänge	
USB-A x 2	5V \approx 2.4A, 12W Max.
USB-C x 2	5/9/12/15V \approx 3A, 20V \approx 5A, 100W Max.
Autoladegerät	12.6V \approx 10A, 126W Max.
DC5521 Ausgang x 2	12.6V \approx 3A

* Autoladegerät und DC5521 teilen sich die Leistung, 126W max.

* Wechselrichtermodus: Der Wechselstrom kommt von der Batterie, nicht aus dem Netz.

* Bypass-Modus: Der Wechselstrom kommt aus dem Netz, nicht aus der Batterie.

Eingang (EU/UK/FR/AU/ZA)	
AC-Eingangsleistung	1200W Max., 6A
AC-Eingangsspannung	220-240V~(50/60Hz)
Eingang (US)	
AC-Eingangsleistung	1200W Max., 10A
AC-Eingangsspannung	100-120V~(60Hz)
Andere Eingänge	
PV-Panel	12-20V \approx 10A, 200W Max..
Auto-Ladeeingang	12V/24V Batterieunterstützung, standardmäßig 8A

Parameters

Eingang Laden	
AC-Ladeleistung	600W Max.
PV/Autoladeleistung x 2	200W Max.
Ladeleistung AC+PV	600W Max.
Akku	
Zellentyp	Lithium-Eisenphosphat (LiFePO ₄)
Lebenszyklus	3.000 Zyklen
Schutzart	Übertemperaturschutz, Untertemperaturschutz, Entladungsschutz, Überladungsschutz, Überlastungsschutz, Kurzschlusschutz, Überstromschutz
Betriebstemperatur	
Optimale Betriebstemperatur	20°C ~ 30°C (68°F ~ 86°F)
Entladung Umgebungstemperatur	-20°C ~ 45°C (-4°F ~ 113°F)
Ladung Umgebungstemperatur	0°C ~ 45°C (32°F ~ 113°F)
Lagerung Umgebungstemperatur	-20°C ~ 45°C (-4°F ~ 113°F)

*Ob das Produkt geladen oder entladen werden kann, hängt von der tatsächlichen Temperatur des Akkupacks ab.

Sicherheitsrichtlinien

Warnung

1. Lassen Sie eine in Betrieb befindliche Power Station nicht in der Nähe einer Wärmequelle stehen, wie z. B. Feuer oder Heizung.
2. Achten Sie darauf, dass die Power Station nicht mit Flüssigkeiten in Berührung kommt.
3. Verwenden Sie die Power Station nicht in einer Umgebung mit starker elektrostatischer Ladung oder starken Magnetfeldern.
4. Zerlegen Sie die Power Station nicht und stechen Sie nicht mit einem scharfen Gegenstand hinein.
5. Verwenden Sie keine Drähte oder andere Metallgegenstände, um das Produkt kurzzuschließen.
6. Vermeiden Sie es, auf die Power Station zu treten, zu sitzen oder zu klettern.
7. Verwenden Sie keine Teile oder Zubehörteile, die nicht im Lieferumfang enthalten sind. Wenn Sie einen Ersatz benötigen, wenden Sie sich bitte an Energizer Solar unter www.energizersolar.com.
8. Bitte beachten Sie bei der Verwendung der Power Station die Temperaturrichtlinien, die in dieser Bedienungsanleitung beschrieben sind. Zu hohe Temperaturen können zu einer Entzündung der Batterie führen, während zu niedrige Temperaturen die Leistung der Power Station und den normalen Betrieb erheblich beeinträchtigen können.
9. Stellen Sie keine schweren Gegenstände auf die Power Station.
10. Halten Sie den Lüfter nicht gewaltsam an und setzen Sie die Power Station während dem Betrieb nicht in ungelüfteten oder staubigen Umgebungen aus.
11. Vermeiden Sie Stürze und starke Erschütterungen. Schalten Sie bei schweren Stößen die Power Station sofort ab. Bitte sichern Sie die Power Station während des Transports, um Vibrationen und Stöße zu vermeiden.

12. Wenn die Power Station versehentlich ins Wasser fällt, legen Sie sie an einen sicheren und geräumigen Ort und halten Sie einen Sicherheitsabstand ein, bis sie vollständig trocken ist. Versuchen Sie auch nach dem Trocknen des Produkts nicht, es erneut zu verwenden. Entsorgen Sie es gemäß dem Abschnitt "Entsorgung" in diesem Benutzerhandbuch. Wenn die Power Station in Betrieb ist, verwenden Sie bitte die empfohlenen Löschmethoden in folgender Reihenfolge: Wasser oder Wassernebel, Sand, Löschdecke, Trockenpulver, Kohlendioxidlöcher.
13. Wenn die Oberfläche verschmutzt ist, reinigen Sie diese mit einem Mikrofasertuch.
14. Behandeln Sie die Power Station vorsichtig, um Schäden zu vermeiden. Im Falle eines schweren Aufpralls, bei dem die Power Station umkippt und erheblichen Schaden nimmt, schalten Sie sie sofort aus. Stellen Sie die Power Station an einem gut belüfteten Ort auf, entfernt von brennbaren Materialien und Menschen. Entsorgen Sie es gemäß den örtlichen Gesetzen und Vorschriften.
15. Bewahren Sie die Power Station außerhalb der Reichweite von Kindern und Haustieren auf.
16. Bewahren Sie die Power Station an einem trockenen und belüfteten Ort auf.
17. In feuchten Umgebungen, wie z. B. am Meer oder in Wassernähe, ist es ratsam, die Power Station in einer feuchtigkeitsgeschützten Tasche zu transportieren. Wenn Sie in der Power Station Wasser entdecken, dürfen Sie sie nicht mehr benutzen oder starten. Treffen Sie Vorkehrungen zur Vermeidung von Stromschlägen, bevor Sie die Power Station benutzen. Bewahren Sie sie an einem sicheren, wassergeschützten Ort auf und wenden Sie sich umgehend an den Kundenservice.
18. Es wird nicht empfohlen, die Power Station für die Stromversorgung sicherheitskritischer medizinischer Notfallausrüstung zu verwenden, wie z. B. medizinischer Beatmungsgeräte (Krankenhausversion CPAP: Continuous Positive Airway Pressure) und künstlicher Lungen (ECMO: Extracorporeal Membrane Oxygenation). Sie eignet sich jedoch für den Betrieb eines CPAP-Geräts zu Hause, das keine kontinuierliche professionelle Überwachung erfordert. Befolgen Sie immer die Empfehlungen Ihres Arztes und informieren Sie sich bei Energizer Solar über eventuelle Nutzungseinschränkungen des Geräts. Bei allgemeinen medizinischen Geräten überwachen Sie bitte die Stromstärke, um sicherzustellen, dass die Stromversorgung nicht unterbrochen wird.
19. Netzteile erzeugen elektromagnetische Felder, die implantierbare medizinische Geräte oder den normalen Betrieb von persönlichen medizinischen Geräten wie Herzschrittmachern, Cochlea-Implantaten, Hörgeräten und Defibrillatoren stören können.
20. Wenn die Power Station an einen Kühlschrank angeschlossen ist, kann sie sich durch die Stromschwankungen des Kühlschranks automatisch abschalten. Wenn Sie das Netzteil an einen Kühlschrank anschließen, in dem Medikamente, Impfstoffe oder andere wertvolle Gegenstände aufbewahrt werden, empfiehlt es sich, den AC-Ausgang in der Energizer Solar Portable Power App auf "Niemals aus" zu stellen, um eine kontinuierliche Stromversorgung zu gewährleisten. Die Benutzer sollten auf den Stromverbrauch achten.
21. Es wird dringend empfohlen, während dem Verschieben des Produkts keine anderen Gegenstände auf der Power Station abzustellen..

Entsorgung

1. Vergewissern Sie sich, wenn möglich, dass die Power Station vollständig entladen ist, bevor Sie sie in einen dafür vorgesehenen Batterie-Recyclingbehälter geben. Die Power Station enthält potenziell gefährliche Batterien, die nicht in den normalen Müll geworfen werden dürfen. Beachten Sie die örtlichen Gesetze und Vorschriften für das ordnungsgemäße Recycling und die Entsorgung von Batterien.
2. Wenn die Batterie aufgrund einer Fehlfunktion des Produkts nicht vollständig entladen werden kann, sollten Sie sie nicht direkt in den Batterie-Recyclingbehälter geben. Wenden Sie sich stattdessen an ein professionelles Recycling-Unternehmen, um die Batterien fachgerecht zu entsorgen.
3. Wenn der Akku nach einer Überentladung nicht wieder funktioniert, sollte er sicher als Abfall entsorgt werden.

Benutzungsrichtlinien

Produktübersicht

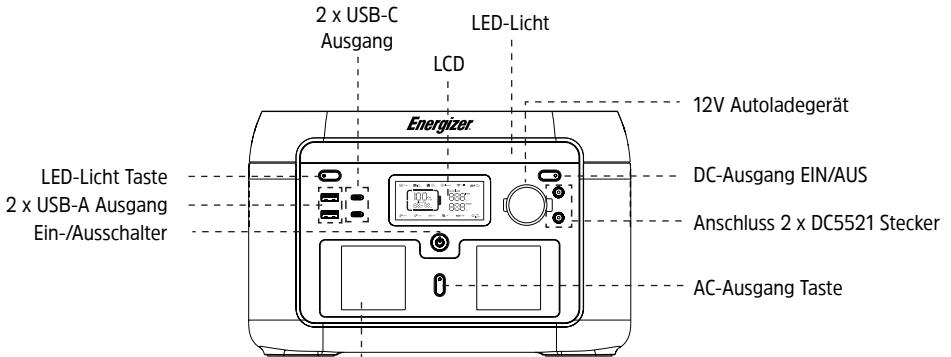

AC-Ausgang Buchsen

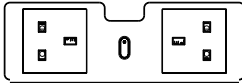

UK

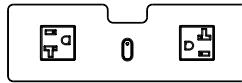

US

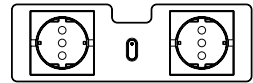

EU

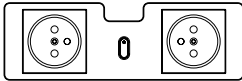

FR

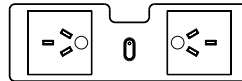

AU

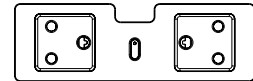

ZA

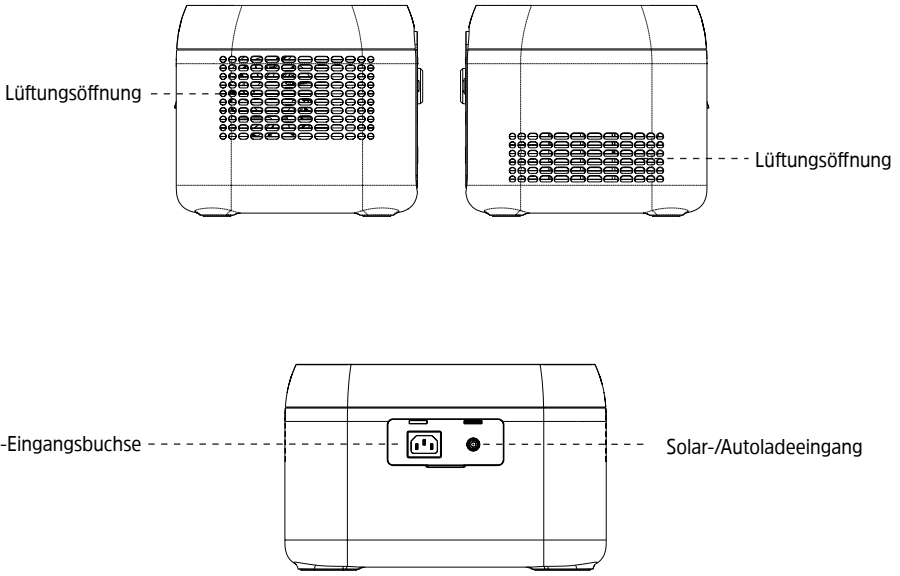

LCD-Anzeige

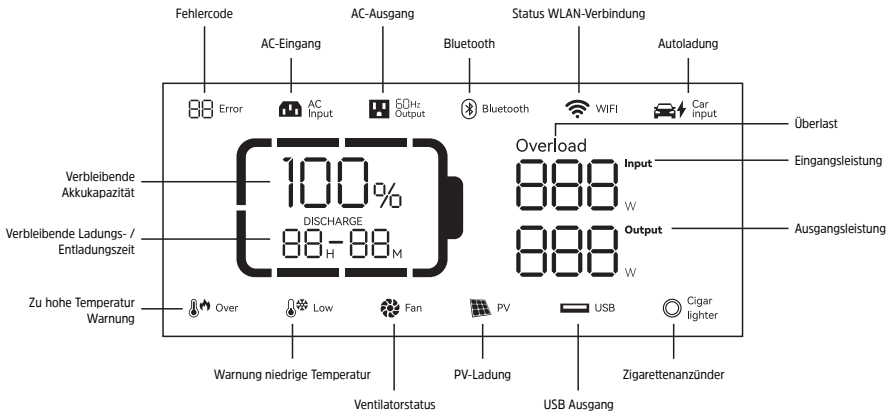

Batteriekapazität: Wenn die Power Station aufgeladen wird, blinkt das SOC-Symbol.

WLAN-Verbindungsstatus: Das blinkende Symbol zeigt an, dass die Power Station zur Kopplung bereit ist. Das Symbol blinkt ständig, wenn ein Mobiltelefon und eine Power Station über einen Hotspot verbunden sind. Wenn die Netzwerkverbindung erfolgreich war, leuchtet das Symbol dauerhaft. Wenn die Verbindung fehlschlägt, wird das Symbol nicht angezeigt.

* Bitte beachten Sie die Fehlermeldungen und Lösungen für weitere Details zu den Fehlermeldungen.

Nutzung

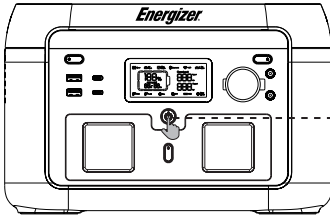

Zum Einschalten kurz drücken

Zum Ausschalten lang drücken

Ein/Aus

- Drücken Sie den Hauptschalter, um das Gerät einzuschalten. Der Bildschirm leuchtet auf und die Hauptstromanzeige blinkt langsam.
- Wenn 5 Minuten lang keine Bedienung erfolgt, geht die Power Station in den Ruhezustand und die LCD-Anzeige schaltet sich automatisch aus. Bei Lastwechsel oder Betrieb der Power Station leuchtet der LCD-Bildschirm automatisch auf. Drücken Sie den Hauptschalter, um die LCD-Anzeige ein- oder auszuschalten.
- Halten Sie den Netzschalter gedrückt, um die LCD-Anzeige ein- oder auszuschalten.
- Im normalen Modus (Leistung über 5%) beträgt die normale Standby-Zeit des Geräts 2 Stunden. Wenn der AC-Ausgangsschalter nicht eingeschaltet ist und 2 Stunden lang keine Ladung oder Entladung erfolgt, schaltet sich das Gerät automatisch ab. Die Standby-Zeit kann über die Energizer Solar Portable Power App eingestellt werden. Wenn die Leistung 5% oder weniger beträgt, wird das Gerät in den Energiesparmodus wechseln. Wenn keine Ladung oder Entladung erfolgt, passt das Produkt die Standby-Zeit entsprechend der Leistung an und schaltet sich automatisch ab.
- Drücken Sie im Normalmodus lange auf die LED-Lichttaste, um die automatische Abschaltfunktion zu beenden. Das Batteriesymbol (🔋) auf dem Bildschirm blinkt. Drücken Sie erneut lange, um die automatische Abschaltfunktion zu aktivieren. Das Batteriesymbol (🔋) blinkt nicht. Die automatische Abschaltfunktion dient dazu, den Akku bei niedrigem Stromverbrauch zu schützen. Das Deaktivieren dieser Einstellung kann die Lebensdauer des Akkus beeinträchtigen - bitte verwenden Sie sie mit Vorsicht.

Hinweis: Wenn kein AC-Eingang aktiv ist, können Sie durch langes Drücken der obigen AC-Ausgangstaste die netzunabhängige AC-Ausgangsfrequenz umschalten (🔌 50Hz Output / 🔌 60Hz Output). Drücken Sie zum Umschalten 2s lang und das AC-Ausgangssymbol blinkt nach erfolgreichem Umschalten 3 Mal.

LED-Lichter

Drücken Sie kurz auf die LED-Licht Taste, um vier Stufen zu schalten: Schwaches Licht, mittleres Licht, starkes Licht, SOS und Licht aus.

Kurz drücken
LED-Licht Taste

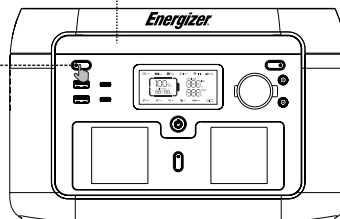

- Drücken Sie nach dem Einschalten des Hauptschalters den 12 DC-Ausgangsschalter, um den DC-Ausgang zu aktivieren.
- Drücken Sie den 12 VDC-Ausgangsschalter erneut, um das Gerät auszuschalten.
- Wenn der 12 VDC-Ausgangsschalter eingeschaltet wird, schaltet sich die Power Station nicht automatisch ab.

USB-Ausgang

12V DC-Ausgang

12V DC-Ausgang Schalter kurz drücken

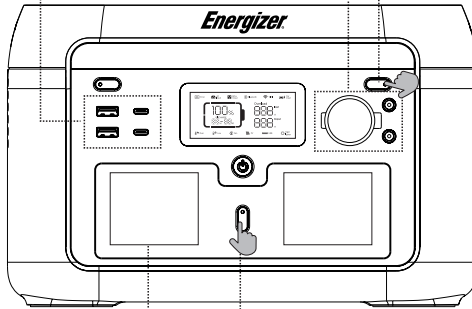

AC-Ausgangsschalter kurz drücken

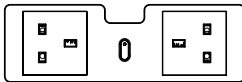

UK

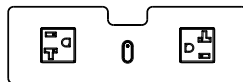

US

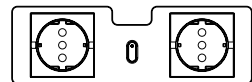

EU

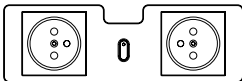

FR

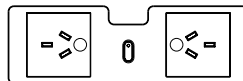

AU

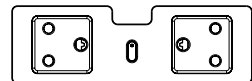

ZA

AC-Ausgang

- Nachdem Sie sich vergewissert haben, dass die Hauptstromversorgung eingeschaltet ist, drücken Sie kurz auf den Netzschalter des AC-Ausgangs, um den AC-Ausgang einzuschalten. Drücken Sie den Netzschalter am AC-Ausgang erneut kurz, um das Gerät auszuschalten.
- Die normale Standby-Zeit des AC-Ausgangs beträgt 1 Stunde. Nach 1 Stunde ohne Last am AC-Ausgang des Geräts wird der AC-Ausgang automatisch ausgeschaltet. Wenn Sie im Normalmodus die LED-Leuchttaste lange drücken, kann der AC-Ausgangsschalter die automatische Abschaltung verlassen und das Batteriesymbol (🔋) auf dem Bildschirm blinkt. Durch erneutes langes Drücken geht der AC-Ausgang in die automatische Abschaltung und das Batteriesymbol (🔋) blinkt nicht.
- Drücken Sie lange auf die LED-Lichttaste, um die automatische AC-Abschaltung zu lassen: Sie ist für AC-Geräte unter 10W und für Impulsgeräte geeignet.
- Wenn der AC-Ausgang nicht benutzt wird, schalten Sie ihn aus, um Strom zu sparen.

AC-Laden

Wenn das Produkt eingeschaltet ist, funktioniert der standardmäßige Schnelllademodus. Wenn Ihr Produkt über eine WLAN-Funktion verfügt, können Sie die Laderate über die Energizer Solar Portable Power App steuern.

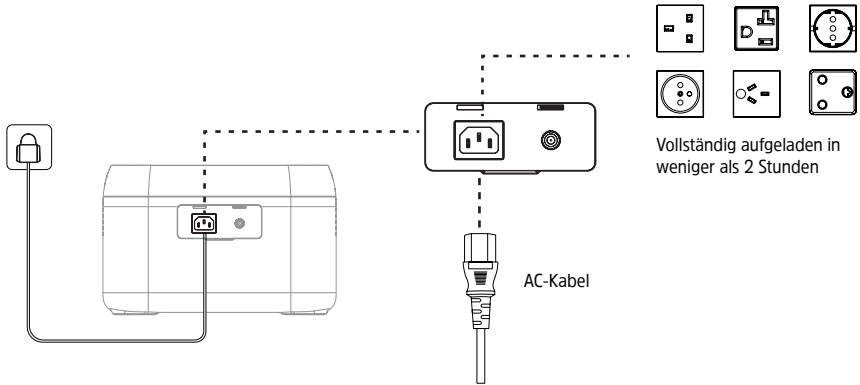

Bitte verwenden Sie zum Schnellladen das Standard AC-Ladekabel. Das AC-Ladekabel sollte direkt in eine Steckdose mit 10A (oder mehr) eingesteckt werden. Energizer Solar haftet nicht für Schäden, die durch die Verwendung von unspezifischen AC-Ladekabeln oder Nichtbeachtung der Anweisungen entstehen.

PV-Laden

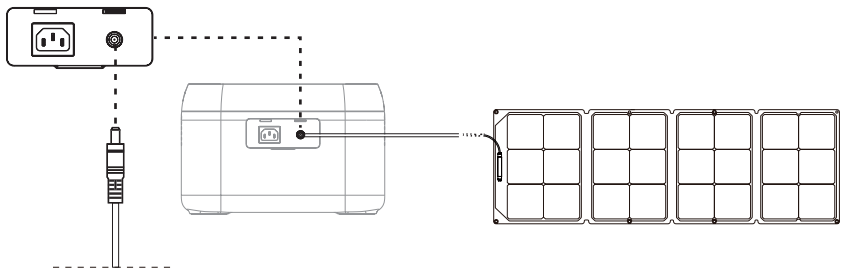

Ein Solarmodul kann zum Aufladen der Power Station verwendet werden, wie oben dargestellt

Laden Sie die Power Station mit einem Solarpanel auf.

*Solar-Ladekabel (DC7909)

- Bitte folgen Sie dem Energizer Solar Sunpack Benutzerhandbuch, um die Solarmodule anzuschließen.
- Prüfen Sie vor dem Anschluss des Solarmoduls, ob die Ausgangsspannung mit den Spezifikationen der Power Station übereinstimmen, um Schäden an der Power Station zu vermeiden.

*Die Schnittstelle des Produkts ist DC7909. Wenn Sie ein Adapterkabel von MC4 auf DC7909 benötigen, wenden Sie sich bitte an Energizer Solar unter www.energizersolar.com

Autoladung

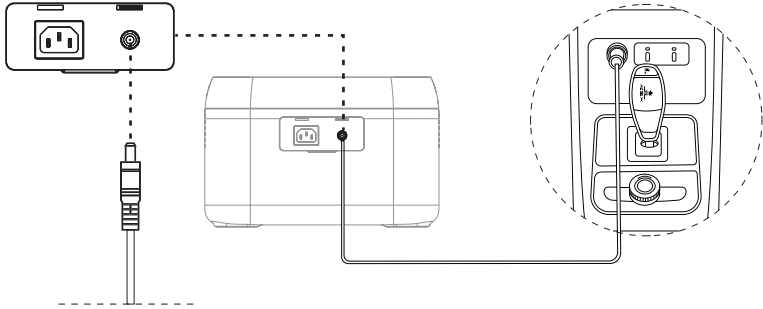

*Autoladekabel (DC7909)

Die Power Station kann über einen Autoladeanschluss geladen werden. Sie sollte nach dem Starten des Fahrzeugs geladen werden, um zu verhindern, dass die Autobatterie entladen wird und das Auto nicht mehr startet. Achten Sie gleichzeitig auf eine gute Verbindung zwischen dem Ladeanschluss im Auto und dem Zigarettenanzünder. Wir übernehmen keine

Konstante Leistung

1. Die Funktion der konstanten Leistungsabgabe ist standardmäßig nicht aktiviert und kann per App ein- oder ausgeschaltet werden.
2. In folgenden Fällen ist die Funktion zur konstanten Leistungsabgabe nicht aktiviert:
 - (1) AC-Ausgang ist im Ladezustand eingeschaltet (Bypass-Modus).
 - (2) Konstante Leistungsabgabe ausgeschaltet.
3. Die Funktion zur konstanten Leistungsabgabe eignet sich eher für Heizungen und Motoren, als für allgemeine elektrische Geräte. Es ist nicht für alle elektrischen Geräte mit Spannungsschutz geeignet (z. B. Präzisionsinstrumente). Die Nutzung der Funktion "Konstante Ausgangsleistung" unterliegt einer praktischen Prüfung.

Energizer Solar Portable Power App

Über die Energizer Solar Portable Power App können Sie Informationen und Daten einsehen und das Gerät steuern. Um die App herunterzuladen, suchen Sie im Google App Store oder Apple App Store nach **[Energizer Solar Portable Power]**. Nach dem Herunterladen erstellen Sie ein Konto und registrieren Ihr Produkt, um die Nutzung Ihrer Energizer Solar Portable Power Station zu verwalten und zu kontrollieren. Anleitungen zur WLAN-Verbindung finden Sie unter www.energizersolar.com.

USV Funktion

Dieses Produkt unterstützt die USV-Funktion, wenn Sie das Produkt über den AC-Eingang des Produkts und das AC-Ladekabel an das Stromnetz anschließen. Wenn das Elektrogerät an das Stromnetz angeschlossen ist, kann es den AC-Ausgang des Produkts verwenden. Zu diesem Zeitpunkt befindet es sich im Bypass-Modus (Wechselstrom aus dem Netz, nicht aus der Batterie). Wenn der Strom plötzlich ausfällt, kann das Produkt innerhalb von 14 ms automatisch in den batteriebetriebenen Modus umschalten, d.h. in den Wechselrichtermodus (der Wechselstrom kommt aus der Batterie, nicht aus dem Netz). Bitte schließen Sie es nicht an Geräte an, die eine hohe unterbrechungsfreie Stromversorgung benötigen, wie z. B. Datenserver und Workstations. Verwenden Sie das Produkt für diesen Zweck erst nach mehreren Tests, um zu prüfen, ob es kompatibel ist. Es wird empfohlen, in diesem Modus nur ein angeschlossenes Gerät zu verwenden und nicht mehrere Geräte gleichzeitig anzuschließen, um eine Überlastung des Geräts zu vermeiden. Wenn das Gerät nicht ordnungsgemäß funktioniert oder Daten verloren gehen, weil die Anweisungen nicht befolgt wurden, übernimmt unser Unternehmen keine Verantwortung.

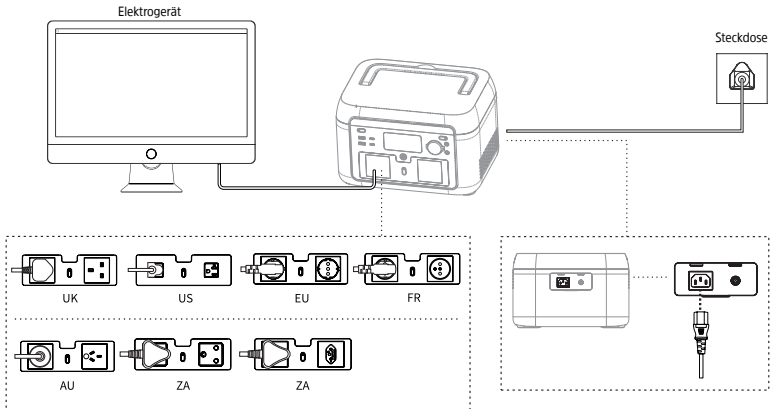



FAQ

- Welche Art von Akku wird verwendet?**
 Lithium-Eisenphosphat (LiFePO₄).
- Welche Geräte können an den AC-Ausgängen angeschlossen werden?**
 Der AC-Ausgang hat eine hohe Nennleistung und maximale Leistung, so dass die meisten Haushaltsgeräte mit Strom versorgt werden können. Es wird empfohlen, die Leistung der Geräte vor dem Anschluss zu überprüfen und sicherzustellen, dass die Leistung aller Geräte unter der Nennleistung liegt.
- Wie wird die Versorgungszeit ermittelt?**
 Die Zeit wird auf dem LCD-Display angezeigt, was bei Geräten mit stabilem Stromverbrauch zur Einschätzung herangezogen werden kann.
- Woran erkennt man, dass geladen wird?**
 Während des Ladevorgangs zeigt das Display die verbleibende Ladezeit an. SOC blinkt und die Eingangsleistung wird angezeigt.
- Wie wird das Gerät gereinigt?**
 Reinigen Sie das Gerät mit einem Mikrofasertuch.
- Wie ist das Gerät zu lagern?**
 Schalten Sie es aus und verstauen Sie es an einem trockenen und belüfteten Ort. Halten Sie das Gerät fern von Wasser. Bei langfristiger Lagerung wird empfohlen, das Gerät alle 3 Monate auf 0% zu entladen und auf 100% aufzuladen, um die Lebensdauer zu verlängern.
- Darf man das Gerät mit ins Flugzeug nehmen?**
 Nein, der Energizer Solar Peak 600 entspricht nicht den Standards der Luftfahrt.

Mensajes de Error y Soluciones

Symbol	Symboleigenschaften	Störung Beschreibung	Lösung
 02 Error	Fehlercode immer aktiv	Der Druckunterschied ist zu groß	Automatische Wiederherstellung nach Fehlerbehebung; 3 aufeinanderfolgende Sperren innerhalb eines bestimmten Zeitraums, längere Wiederherstellungszeit.
 Over 04 Error	Das Symbol für hohe Temperaturen blinkt / Fehlercode leuchtet immer	Batterie-OTP-Fehler (Übertemperaturschutz).	Abschaltung, nach Temperaturwiederherstellung, wiederaufladbare Aktivierung.
 Low 05 Error	Das Symbol für niedrige Temperatur blinkt / Fehlercode leuchtet immer	Batterie-UTP-Fehler (Untertemperaturschutz).	Abschaltung, nach Temperaturwiederherstellung, wiederaufladbare Aktivierung.
 06 Error	Fehlercode immer aktiv	OCP-Fehler (Überstromschutz).	Entfernen Sie das Überlastungsgerät und es wird automatisch wiederhergestellt, nachdem der Fehler behoben wurde. Wenn es innerhalb einer Minute dreimal kontinuierlich ausgelöst wird, wird es gesperrt, die Wiederherstellungszeit verlängert sich und es kann durch erneutes Ein- und Ausschalten wiederhergestellt werden.
 08 Error	Fehlercode immer aktiv	Ungewöhnliche Vorladung	Schalten Sie das Gerät ein und wieder aus, um den Fehler zu beheben.
 09 Error	Fehlercode immer aktiv	Batterieunterspannungsfehler	Bei wiederholten Ladefehlern oder Ausbleiben des Ladevorgangs wenden Sie sich bitte an den Kundendienst.
 11 Error	Fehlercode immer aktiv	Ungewöhnliche INV-Batteriespannung	Automatische Wiederherstellung nach Behebung des Fehlers; Wenn es innerhalb von 1 Minute dreimal ausgelöst wird, wird es gesperrt, die Wiederherstellungszeit wird verlängert und es kann durch erneutes Ein- und Ausschalten wiederhergestellt werden.
 12 Error	Fehlercode immer aktiv	Netzspannungs- oder Frequenzfehler	Der Fehler wird behoben, wenn das Netz wieder normal ist.
 13 Error	Fehlercode immer aktiv	Ungewöhnliche INV-BUS-Spannung	Automatische Wiederherstellung nach Behebung des Fehlers; Wenn es innerhalb von 1 Minute dreimal ausgelöst wird, wird es gesperrt, die Wiederherstellungszeit wird verlängert und es kann durch erneutes Ein- und Ausschalten wiederhergestellt werden.
 14 Error	Fehlercode immer aktiv	Anormaler INV-Ausgang	Automatische Wiederherstellung nach Behebung des Fehlers; Wenn es innerhalb von 1 Minute dreimal ausgelöst wird, wird es gesperrt, die Wiederherstellungszeit wird verlängert und es kann durch erneutes Ein- und Ausschalten wiederhergestellt werden.
Overload  15 Error	Überlastungssymbol blinkt / Fehlercode leuchtet immer	Überlastung der INV-Entladung	Entfernen Sie das Überlastungsgerät und es wird automatisch wiederhergestellt, nachdem der Fehler behoben wurde. Wenn es innerhalb einer Minute dreimal kontinuierlich ausgelöst wird, wird es gesperrt, die Wiederherstellungszeit wird verlängert und es kann durch erneutes Ein- und Ausschalten wiederhergestellt werden.
Overload  16 Error	Überlastungssymbol blinkt / Fehlercode leuchtet immer	Ladungsüberlastung	Automatische Wiederherstellung nach Behebung des Fehlers; Wenn es innerhalb von 1 Minute dreimal ausgelöst wird, wird es gesperrt, die Wiederherstellungszeit wird verlängert und es kann durch erneutes Ein- und Ausschalten wiederhergestellt werden.
 17 Error	Fehlercode immer aktiv	INV Tz	Automatische Wiederherstellung nach Behebung des Fehlers.
 19 Error	Fehlercode immer aktiv	INV-Ausgang kurzgeschlossen	Der Fehler wird nach dem Neustart behoben.

Symbol	Symboleigenschaften	Störung Beschreibung	Lösung
 Over 20 Error	Das Symbol für hohe Temperaturen blinkt / Fehlercode leuchtet immer	MOSFET-OTP-Fehler	Nach Ausbau des Gerätes und Neustart ist der Fehler behoben.
21 Error	Fehlercode immer aktiv	Lüfter stoppt	Beseitigen Sie die Störung des Lüfters, schalten Sie ihn ein und aus und wenden Sie sich an den Kundendienst, wenn das Problem weiterhin besteht.
22 Error	Fehlercode immer aktiv	Fehler beim Entladungsanfanlauf	Automatische Wiederherstellung nach Behebung des Fehlers.
23 Error	Fehlercode immer aktiv	Fehler beim Ladesanfanlauf	Automatische Wiederherstellung nach Behebung des Fehlers; Wenn es innerhalb von 1 Minute dreimal ausgelöst wird, wird es gesperrt, die Wiederherstellungszeit wird verlängert und es kann durch erneutes Ein- und Ausschalten wiederhergestellt werden.
24 Error	Fehlercode immer aktiv	MOSFET-UTP-Fehler	Automatische Wiederherstellung nach dem Aufheizen des Produkts.
27 Error	Fehlercode immer aktiv	PV-Hardware-OCP-Fehler	PV-Ladung entfernen, automatische Wiederherstellung nach Anschluss der PV und Einschalten.
28 Error	Fehlercode immer aktiv	PV1-Software-OCP-Fehler	Stoppen Sie den PV1-Ladevorgang, stellen Sie ihn nach dem Anschließen der PV automatisch wieder her und schalten Sie ihn ein.
30 Error	Fehlercode immer aktiv	OCP-Fehler am Autoladeausgang	Ausgang ausschalten, manuelle Wiederherstellung nach Behebung des Fehlers.
31 Error	Fehlercode immer aktiv	PV-Eingang-OVP-Fehler (Überspannungsschutz).	PV-Ladung funktioniert nicht, Rückkehr in den normalen Arbeitsbereich, Fehler behoben.
 Over 35 Error	Das Symbol für hohe Temperaturen blinkt / Fehlercode leuchtet immer	PV1 OTP-Fehler	Stoppen Sie PV1. Automatische Wiederherstellung nach Behebung des Fehlers.
38 Error	Überlastungssymbol blinkt / Fehlercode leuchtet immer	Abnormale Kommunikation	Ein- und Ausschalten oder Betriebsumgebung ändern. Wenden Sie sich an den Kundendienst, wenn das Problem immer noch nicht behoben ist.
43 Error	Fehlercode immer aktiv	Die Batteriespannung ist zu niedrig. Die Batterie ist kaputt	Kontaktieren Sie den Kundendienst.

Wenn während der Verwendung des Geräts eine Warnung auftritt und das Warnsymbol auch nach dem Neustart des Geräts nicht verschwindet, stellen Sie die Verwendung des Geräts bitte sofort ein (versuchen Sie nicht, es zu laden oder zu entladen). Wenn keine der oben genannten Informationen Ihr Problem lösen kann, kontaktieren Sie bitte Energizer

Lieferumfang

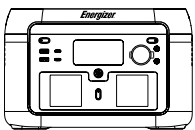

Power station

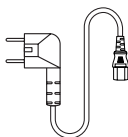

AC-Kabel

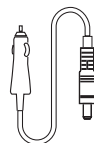

Autoladekabel

Wartung

- Es wird empfohlen, die Power Station innerhalb der optimalen Betriebstemperatur zu verwenden oder zu lagern. Achten Sie darauf, das Gerät fern von Wasser, Heizungen und Metalloberflächen zu halten.
- Bei langfristiger Lagerung alle 3 Monate laden und entladen, d. h. auf 0% entladen und dann auf 100% aufladen.
- Lagern Sie die Power Station aus Sicherheitsgründen nicht bei Temperaturen über 45°C (113°F) oder unter -20°C (4°F).
- Wenn die Kapazität weniger als 1% beträgt, laden Sie bitte auf 60%. Langfristige Lagerung ohne Stromversorgung führt zu irreversiblen Schäden an den Zellen und verkürzt die Lebensdauer des Produkts.
- Wenn die Akkukapazität kritisch niedrig wird und das Gerät über einen längeren Zeitraum nicht benutzt wird, geht das Produkt in den Tiefschlafmodus und kann erst nach Aufladen wieder genutzt werden.
- Nach dem Aufladen oder Entladen des Produkts müssen Sie mindestens 30 Minuten warten, bevor Sie es benutzen.

Haftungsausschluss

- Das Produkt verfügt über ein eingebautes Batteriemanagementsystem mit verschiedenen Schutzmaßnahmen, einschließlich Überladung, Entladung, Überstrom, Kurzschluss, hohe und niedrige Temperatur und abweichende Kommunikation. Während der Verwendung des Produkts können diese Schutzmechanismen aktiviert werden und eine vorübergehende Unterbrechung des Ausgangs verursachen. Energizer Solar haftet nicht für mögliche Verluste, die durch versehentliche Stromunterbrechungen bei der Stromversorgung bestimmter Geräte entstehen, wie z. B. medizinische Geräte oder Server.
- Lesen Sie bitte dieses Benutzerhandbuch, bevor Sie die Power Station verwenden, um sicherzustellen, dass Sie alles verstehen und richtig verwenden. Bitte bewahren Sie das Benutzerhandbuch nach dem Lesen zum späteren Nachschlagen auf. Eine unsachgemäße Benutzung kann zu schweren Verletzungen bei Ihnen oder anderen Personen sowie zu Produkt- und Sachschäden führen. Sobald Sie die Power Station verwenden, wird davon ausgegangen, dass Sie alle hierin enthaltenen Bedingungen und Inhalte verstanden und akzeptiert haben. Von den Benutzern wird erwartet, dass sie die Verantwortung für ihre Handlungen und die sich daraus ergebenden Konsequenzen übernehmen. Energizer Solar haftet nicht für Schäden, welche durch Nichtbeachtung der Anweisungen in diesem Benutzerhandbuch entstehen können.
- In Übereinstimmung mit den Gesetzen und Vorschriften behält sich das Unternehmen das Recht auf eine endgültige Auslegung dieses Dokuments und aller zugehörigen Dokumente für dieses Produkt vor. Aktualisierungen, Überarbeitungen oder Beendigungen ohne vorherige Ankündigung sind vorbehalten. Die neuesten Produktinformationen finden Sie unter www.energizersolar.com.

FCC Statement - ENGLISH

This device complies with Part 15 of the FCC Rules. Operation is subject to the following two conditions:

(1) This device may not cause harmful interference.

(2) This device must accept any interference received, including interference that may cause undesired operation.

2. Changes or modifications not expressly approved by the party responsible for compliance could void the user's authority to operate the equipment.

Note: This equipment has been tested and found to comply with the limits for a class B digital device, pursuant to Part 15 of the FCC Rules. These limits are designed to provide reasonable protection against harmful interference in a residential installation. This equipment generates uses and can radiate radio frequency energy and, if not installed and used in accordance with the instructions, may cause harmful interference to radio communications. However, there is no guarantee that interference will not occur in a particular installation. If this equipment does cause harmful interference to radio or television reception, which can be determined by turning the equipment off and on, the user is encouraged to try to correct the interference by one or more of the following measures:

- Reorient or relocate the receiving antenna.
- Increase the separation between the equipment and receiver.
- Connect the equipment into an outlet on a circuit different from that to which the receiver is connected.
- Consult the dealer or an experienced radio/TV technician for help.

The device has been evaluated to meet general RF exposure requirement, This equipment should be installed and operated with a minimum distance of 20cm between the radiator and your body.

ISED Statement - ENGLISH

This device contains licence-exempt transmitter(s)/receiver(s) that comply with Innovation, Science and Economic Development Canada's licence-exempt RSS(s).

Operation is subject to the following two conditions:

This device may not cause interference.

This device must accept any interference, including interference that may cause undesired operation of the device.

This equipment should be installed and operated with a minimum distance of 20 cm between the radiator and your body.

Le présent appareil est conforme aux CNR d'Industrie Canada applicables aux appareils radio exempts de licence. L'exploitation est autorisée aux deux conditions suivantes :

(1) l'appareil ne doit pas produire de brouillage, et (2) l'utilisateur de l'appareil doit accepter tout brouillage radioélectrique subi, même si le brouillage est susceptible d'en compromettre le fonctionnement. Cet équipement doit être installé et utilisé avec une distance minimale de 20 cm entre le radiateur et votre corps.

Déclaration FCC - FRANÇAIS

Cet appareil est conforme à la partie 15 des règles FCC. L'exploitation est soumise aux deux conditions suivantes :

(1) Cet appareil ne doit pas provoquer d'interférences nuisibles.

(2) Cet appareil doit accepter toute interférence reçue, y compris les interférences susceptibles de provoquer un fonctionnement indésirable.

2. Les changements ou modifications non expressément approuvés par la partie responsable de la conformité pourraient annuler le droit de l'utilisateur à utiliser l'équipement.

Remarque : Cet équipement a été testé et déclaré conforme aux limites d'un appareil numérique de classe B, conformément à la partie 15 des règles de la FCC. Ces limites sont conçues pour fournir une protection raisonnable contre les interférences nuisibles dans une installation résidentielle. Cet équipement génère des utilisations et peut émettre de l'énergie de radiofréquence et, s'il n'est pas installé et utilisé conformément aux instructions, peut provoquer des interférences nuisibles aux communications radio. Cependant, rien ne garantit que des interférences ne se produiront pas dans une installation particulière. Si cet équipement provoque des interférences nuisibles à la réception radio ou télévision, ce qui peut être déterminé en éteignant et en allumant l'équipement, l'utilisateur est encouragé à essayer de corriger les interférences en prenant une ou plusieurs des mesures suivantes :

- Réorientez ou déplacez l'antenne de réception.
- Augmenter la séparation entre l'équipement et le récepteur.
- Connectez l'équipement à une prise sur un circuit différent de celui auquel le récepteur est connecté.
- Consultez le revendeur ou un technicien radio/TV expérimenté pour obtenir de l'aide.

L'appareil a été évalué pour répondre aux exigences générales d'exposition aux RF. Cet équipement doit être installé et utilisé à une distance minimale de 20 cm entre le radiateur et votre corps.

Déclaration d'ISDE - FRANÇAIS

Cet appareil contient des émetteurs/récepteurs sans licence qui sont conformes aux RSS sans licence d'Innovation, Sciences et Développement économique Canada.

L'exploitation est soumise aux deux conditions suivantes :

Cet appareil ne doit pas provoquer d'interférences.

Cet appareil doit accepter toute interférence, y compris les interférences susceptibles de provoquer un fonctionnement indésirable de l'appareil.

Cet équipement doit être installé et utilisé avec une distance minimale de 20 cm entre le radiateur et votre corps.

Le présent appareil est conforme aux CNR d'Industrie Canada applicables aux appareils radio exempts de licence. L'exploitation est autorisée aux deux conditions suivantes :

(1) l'appareil ne doit pas produire de brouillage, et (2) l'utilisateur de l'appareil doit accepter tout brouillage radioélectrique subi, même si le brouillage est susceptible d'en perturber le fonctionnement. Cet équipement doit être installé et utilisé avec une distance minimale de 20 cm entre le radiateur et votre corps.

Declaración FCC - ESPAÑOL

Este dispositivo cumple con la Parte 15 de las normas de la FCC. La operación está sujeta a las dos condiciones siguientes:

- (1) Es posible que este dispositivo no cause interferencias dañinas.
 - (2) Este dispositivo debe aceptar cualquier interferencia recibida, incluidas las interferencias que puedan causar un funcionamiento no deseado.
2. Los cambios o modificaciones no aprobados expresamente por la parte responsable del cumplimiento podrían anular la autoridad del usuario para operar el equipo.

Nota: Este equipo ha sido probado y cumple con los límites para un dispositivo digital de clase B, de conformidad con la Parte 15 de las normas de la FCC. Estos límites están diseñados para proporcionar una protección razonable contra interferencias dañinas en una instalación residencial. Este equipo genera usos y puede irradiar energía de radiofrecuencia y, si no se instala y utiliza de acuerdo con las instrucciones, puede causar interferencias dañinas en las comunicaciones por radio. Sin embargo, no hay garantía de que no se produzcan interferencias en una instalación en particular. Si este equipo causa interferencias dañinas en la recepción de radio o televisión, lo cual se puede determinar apagando y encendiendo el equipo, se recomienda al usuario que intente corregir la interferencia mediante una o más de las siguientes medidas:

- Reorientar o reubicar la antena receptora.
- Aumentar la separación entre el equipo y el receptor.
- Conectar el equipo a una toma de un circuito diferente al que está conectado el receptor.
- Consulte al distribuidor o a un técnico experimentado en radio/TV para obtener ayuda.

El dispositivo ha sido evaluado para cumplir con los requisitos generales de exposición a RF. Este equipo debe instalarse y operarse con una distancia mínima de 20 cm entre el radiador y su cuerpo.

Declaración ISED - ESPAÑOL

Este dispositivo contiene transmisores/receptores exentos de licencia que cumplen con los RSS exentos de licencia de Innovación, Ciencia y Desarrollo Económico de Canadá. La operación está sujeta a las dos condiciones siguientes:

Es posible que este dispositivo no cause interferencias.

Este dispositivo debe aceptar cualquier interferencia, incluidas las interferencias que puedan causar un funcionamiento no deseado del dispositivo.

Este equipo debe instalarse y operarse con una distancia mínima de 20 cm entre el radiador y su cuerpo.

Le presente aparato est conforme aux CNR d'Industrie Canada applicable aux appareils radio exentés de licence. La exploitation est autorisée aux deux conditions suivantes :

- (1) El aparato no debe producir Brouillage, y (2) El usuario del aparato debe aceptar todo aparato radioeléctrico, aunque el Brouillage sea susceptible de comprometer su funcionamiento. Este equipo debe instalarse y utilizarse con una distancia mínima de 20 cm entre el radiador y su cuerpo.

FCC-Erklärung – DEUTSCH

Dieses Gerät entspricht Teil 15 der FCC-Bestimmungen. Der Betrieb unterliegt den folgenden zwei Bedingungen:

- (1) Dieses Gerät darf keine schädlichen Störungen verursachen.
 - (2) Dieses Gerät muss alle empfangenen Störungen akzeptieren, einschließlich Störungen, die einen unerwünschten Betrieb verursachen können.
2. Änderungen oder Modifikationen, die nicht ausdrücklich von der für die Einhaltung verantwortlichen Partei genehmigt wurden, können zum Erlöschen der Berechtigung des Benutzers zum Betrieb des Geräts führen.

Hinweis: Dieses Gerät wurde getestet und entspricht den Grenzwerten für ein digitales Gerät der Klasse B gemäß Teil 15 der FCC-Bestimmungen. Diese Grenzwerte sollen einen angemessenen Schutz vor schädlichen Störungen in einer Wohnanlage bieten. Dieses Gerät erzeugt Energie und kann Hochfrequenzenergie ausstrahlen. Wenn es nicht gemäß den Anweisungen installiert und verwendet wird, kann es schädliche Störungen der Funkkommunikation verursachen. Es gibt jedoch keine Garantie dafür, dass bei einer bestimmten Installation keine Störungen auftreten. Wenn dieses Gerät schädliche Störungen beim Radio- oder Fernsehempfang verursacht, was durch Aus- und Einschalten des Geräts festgestellt werden kann, wird dem Benutzer empfohlen, zu versuchen, die Störung durch eine oder mehrere der folgenden Maßnahmen zu beheben:

- Richten Sie die Empfangsantenne neu aus oder versetzen Sie sie.
- Erhöhen Sie den Abstand zwischen Gerät und Empfänger.
- Schließen Sie das Gerät an eine Steckdose an, die über einen anderen Stromkreis verfügt als den, an den der Empfänger angeschlossen ist.
- Bitten Sie den Händler oder einen erfahrenen Radio-/TV-Techniker um Hilfe.

Das Gerät wurde dahingehend bewertet, dass es die allgemeinen Anforderungen an die HF-Exposition erfüllt. Dieses Gerät sollte mit einem Mindestabstand von 20 cm zwischen dem Strahler und Ihrem Körper installiert und betrieben werden.

ISED-Erklärung – DEUTSCH

Dieses Gerät enthält lizenzfreie Sender/Empfänger, die den lizenzfreien RSS(s) von Innovation, Science and Economic Development Canada entsprechen. Der Betrieb unterliegt den folgenden zwei Bedingungen:

Dieses Gerät darf keine Störungen verursachen.

Dieses Gerät muss jegliche Störungen akzeptieren, einschließlich Störungen, die einen unerwünschten Betrieb des Geräts verursachen können.

Dieses Gerät sollte mit einem Mindestabstand von 20 cm zwischen dem Strahler und Ihrem Körper installiert und betrieben werden.

Das gegenwärtige Gerät entspricht dem CNR d'Industrie Canada und gilt auch für Radiogeräte, die von der Lizenz befreit sind. Die Ausbeutung ist zu zweit autorisiert

Folgende Bedingungen:

- (1) Das Gerät darf keine Brouillage herstellen, und (2) der Gerätenutzer akzeptiert die gesamte radioelektrische Unterlage, auch wenn das Brouillage anfällig für eine Beeinträchtigung der Funktion ist. Dieses Gerät muss mit einem Mindestabstand von 20 cm zwischen dem Heizkörper und Ihrem Körper installiert und verwendet werden.



North America

888 Prospect Street, Suite 200
La Jolla California 92037
+1 424 254 5344

Europe

The Black Church, St Mary's Place
Dublin D07 P4AX, Ireland
+353 1 254 8222

Australia

Level 35, 477 Collins St, Melbourne
Victoria 3000, Australia
+61 1300 757 827



energizersolar.com